



User Manual

用戶手冊

用戶手冊

Manual del usuario

Manuel de l'utilisateur

Benutzerhandbuch

사용자 설명서

Руководство пользователя

Gebruikershandleiding

Instrukcja obsługi

Uživatelská příručka

Εγχειρίδιο χρήσης

Kullanım Kılavuzu

Manuale d'uso

Handbok

Brugervejledning

Brukerveiledning

Käyttöohje

Felhasználói kézikönyv

مدخستسجدالليد

Manual do Usuário

ユーザーマニュアル

Vorwort

Urheberrecht

©2015 Vivitek. **vivitek**® ist eine Marke der Delta Electronics, Inc. Andere Marken sind das Eigentum ihrer jeweiligen Inhaber. Bei Werten, Gewichtsangaben und Abmessungen handelt es sich um Näherungswerte. Die technischen Daten können ohne Vorankündigung geändert werden.

Haftungsausschluss

Die Informationen in diesem Dokument können ohne Ankündigung geändert werden. Der Hersteller gibt keine Zusicherungen oder Garantien hinsichtlich des Dokumenteninhaltes; insbesondere übernimmt er keine Haftung bei jeglichen implizierten Garantien zu Markttauglichkeit oder Eignung zu einem bestimmten Zweck. Der Hersteller behält sich das Recht vor, diese Publikation zu überarbeiten und von Zeit zu Zeit Änderungen am Inhalt vorzunehmen, ohne sich zu verpflichten, jegliche Personen von derartigen Überarbeitungen oder Änderungen in Kenntnis zu setzen.

Markenankennung



HDMI, das HDMI-Logo und High-Definition Multimedia Interface sind Marken oder eingetragene Marken von HDMI Licensing LLC in den Vereinigten Staaten und anderen Ländern.



MHL, das MHL-Logo und Mobile High-Definition Link sind Marken oder eingetragene Marken von MHL Licensing, LLC.

Alle anderen in dieser Anleitung verwendeten Produktnamen sind das Eigentum ihrer jeweiligen Inhaber und werden entsprechend anerkannt.



Wichtige Sicherheitshinweise

Wichtig:

Wir empfehlen Ihnen dringend, diesen Abschnitt aufmerksam zu lesen, bevor Sie den Qumi in Betrieb nehmen. Diese Sicherheits- und Nutzungsanweisungen stellen sicher, dass Sie den Qumi viele Jahre sicher nutzen können. Bewahren Sie diese Anleitung zum zukünftigen Nachschlagen auf.

Verwendete Symbole

Warnsymbole am Gerät und in dieser Anleitung sollen Sie vor gefährlichen Situationen warnen.

Die folgenden, in dieser Anleitung verwendeten Stile sollen Sie auf wichtige Informationen aufmerksam machen.

Hinweis:

Bietet zusätzliche Informationen zum Thema.



Wichtig:

Bietet zusätzliche Informationen, die unbedingt beachtet werden sollten.



Achtung:

Warnt vor Situationen, bei denen das Gerät beschädigt werden kann.



Warnung:

Warnt Sie vor Situationen, in denen Schäden am Gerät, eine gefährliche Umgebung oder Verletzungen verursacht werden können.

In der gesamten Anleitung werden Komponenten und Einträge in OSD-Menüs durch Fettschrift angezeigt; Beispiel:

„Drücken Sie zum Öffnen des **Hauptmenüs** die **MENU**-Taste an der Fernbedienung.“

Allgemeine Sicherheitshinweise

- Öffnen Sie das Gehäuse des Gerätes nicht. Es befinden sich keine vom Benutzer reparierbaren Teile im Inneren. Wenden Sie sich bei Reparaturbedarf an qualifiziertes Kundendienstpersonal.
- Halten Sie alle Warn- und Sicherheitshinweise in dieser Anleitung und am Gerät ein.
- Die Projektionslichtquelle ist extrem hell. Blicken Sie zur Vermeidung von Augenschäden nicht direkt in das Objektiv, wenn die LED eingeschaltet ist.
- Stellen Sie das Gerät nicht auf einen instabilen Untergrund oder Ständer.
- Verwenden Sie das System nicht in der Nähe von Wasser, im direkten Sonnenlicht oder in der unmittelbaren Umgebung von Wärmequellen.
- Platzieren Sie keine schweren Gegenstände wie Bücher oder Taschen auf dem Gerät.



Qumi-Installationshinweis

- Halten Sie einen Abstand von mindestens 50 cm rund um die Belüftungsöffnungen ein.

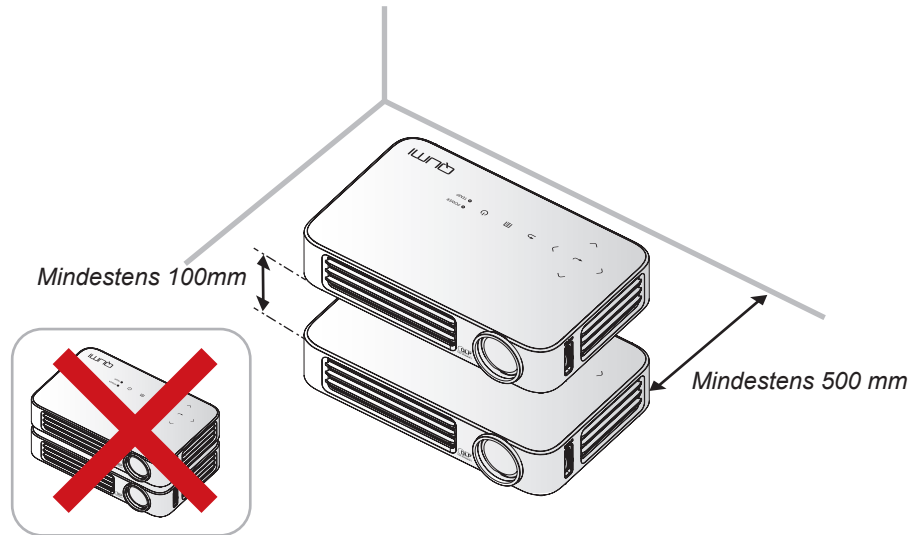

- Stellen Sie sicher, dass die Zuluftöffnungen nicht die heiße Luft von den Abluftöffnungen ansaugen.
- Wenn Sie den Qumi in einem eingeschlossenen Raum betreiben, müssen Sie darauf achten, dass die Lufttemperatur innerhalb des Einbaus die Betriebstemperatur nicht überschreitet, während der Qumi läuft; zudem dürfen Zu- und Abluftöffnungen nicht blockiert werden.
- Alle Einbauten sollten eine zertifizierte Thermikbewertung bestehen, die sicherstellt, dass der Qumi die warme Abluft nicht wieder ansaugt, da dies zu einer Abschaltung des Gerätes führen kann, sobald die Temperatur innerhalb des Gehäuses den Betriebstemperaturbereich überschreitet.



Achtung:

Verwenden Sie den Qumi nicht an staubigen Orten.

Sicherheit bei der Stromversorgung

- Verwenden Sie nur das mitgelieferte Netzteil.
- Platzieren Sie nichts auf dem Kabel. Verlegen Sie das Kabel so, dass niemand darauf treten kann.
- Entfernen Sie die Batterie aus der Fernbedienung, wenn diese eingelagert oder längere Zeit nicht benutzt wird.

Qumi reinigen

- Ziehen Sie das Netzkabel vor der Reinigung. Siehe [Qumi reinigen auf Seite 62](#).

Hinweis:

Der Qumi wird im Betrieb warm. Lassen Sie den Qumi abkühlen, bevor Sie ihn in einem Fach oder dergleichen aufbewahren.

Warnhinweise zu Richtlinien

Lesen Sie sich vor der Installation und Inbetriebnahme des Qumi die Richtlinienhinweise unter [Richtlinienkonformität auf Seite 71](#) durch.

Erklärungen zu Symbolen



Entsorgung: Entsorgen Sie elektrische und elektronische Altgeräte nicht im Hausmüll oder über die städtische Abfallentsorgung. EU-Länder erfordern die Nutzung separater Sammelsysteme zum Recycling.

Hauptmerkmale

- Leicht, einfach zu verstauen und zu transportieren.
- Die hohe Helligkeit ermöglicht Präsentationen bei Tageslicht oder Zimmerbeleuchtung.
- Unterstützt zur Erzeugung kristallklarer Bilder eine Datenauflösung bis UXGA bei 16,7 Millionen Farben.
- Flexible Einrichtung ermöglicht Front- und Rückprojektion (Decken- oder Bodenmontage).
- Projektionen in Blickrichtung bleiben rechteckig; bei angewinkelten Projektionen steht eine erweiterte Trapezkorrektur zur Verfügung.
- Die Eingangsquelle wird automatisch erkannt.

Über diese Anleitung

Diese Anleitung richtet sich an Endverbraucher und beschreibt die Installation und Bedienung des Qumi. Wenn möglich, befinden sich relevante Informationen – wie Abbildungen und deren Beschreibungen – direkt auf der zugehörigen Seite. Dieses Drucker-freundliche Format dient Ihrem Komfort und hilft zum Schutz der Umwelt dabei Papier einzusparen. Wir empfehlen Ihnen, nur die erforderlichen Abschnitte auszudrucken.



Inhalt

Vorwort.....	ii
Kapitel 1 Auf einen Blick.....	1
Übersicht.....	1
Standard Zubehör.....	3
Fernbedienung für HDMI.....	4
Fernbedienung für MHL.....	6
Fernbedienung für Medien.....	8
Tasten an Qumi und Fernbedienung.....	10
Medienplayer-Schnittstelle.....	10
Kapitel 2 Erste Schritte.....	11
Was Sie benötigen.....	11
Qumi einrichten.....	12
Fernbedienung einrichten.....	18
Kapitel 3 Qumi-Benutzerschnittstelle.....	19
Übersicht.....	19
Connect to PC (Mit PC verbinden).....	20
EZ Media.....	24
EZCast Pro.....	32
Kapitel 4 OSD-Einstellungen.....	43
OSD-Menüeinstellungen.....	43
OSD-Sprache festlegen.....	44
Übersicht über das OSD-Menü.....	45
Übersicht über das OSD-Menü.....	46
Bild-Menü.....	48
Einstell. 1-Menü.....	51
Einstell. 2-Menü.....	56
Kapitel 5 Ihren Qumi pflegen.....	62
Qumi reinigen.....	62
Objektiv reinigen.....	62
Problemlösung.....	63
Vivitek-Kundendienstseite.....	66
Technische Daten.....	67
Projektionsabstand vs. Projektionsgröße.....	68
Tabelle zu Projektionsabstand und -größe.....	68
Tabelle zum Taktungsmodus.....	69
Qumi-Abmessungen.....	70
Richtlinienkonformität.....	71
Sicherheitszertifizierungen.....	71
Entsorgung und Recycling.....	71



Kapitel 1 Auf einen Blick

Übersicht

Ansicht von vorne/oben/rechts

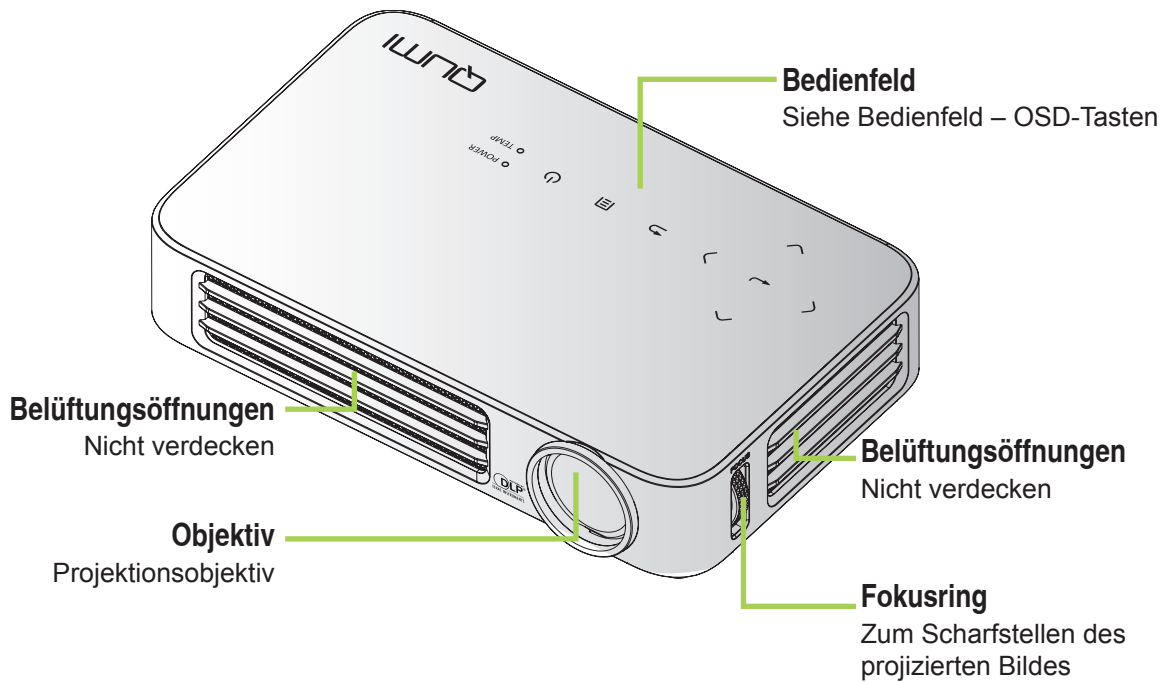

Bedienfeld

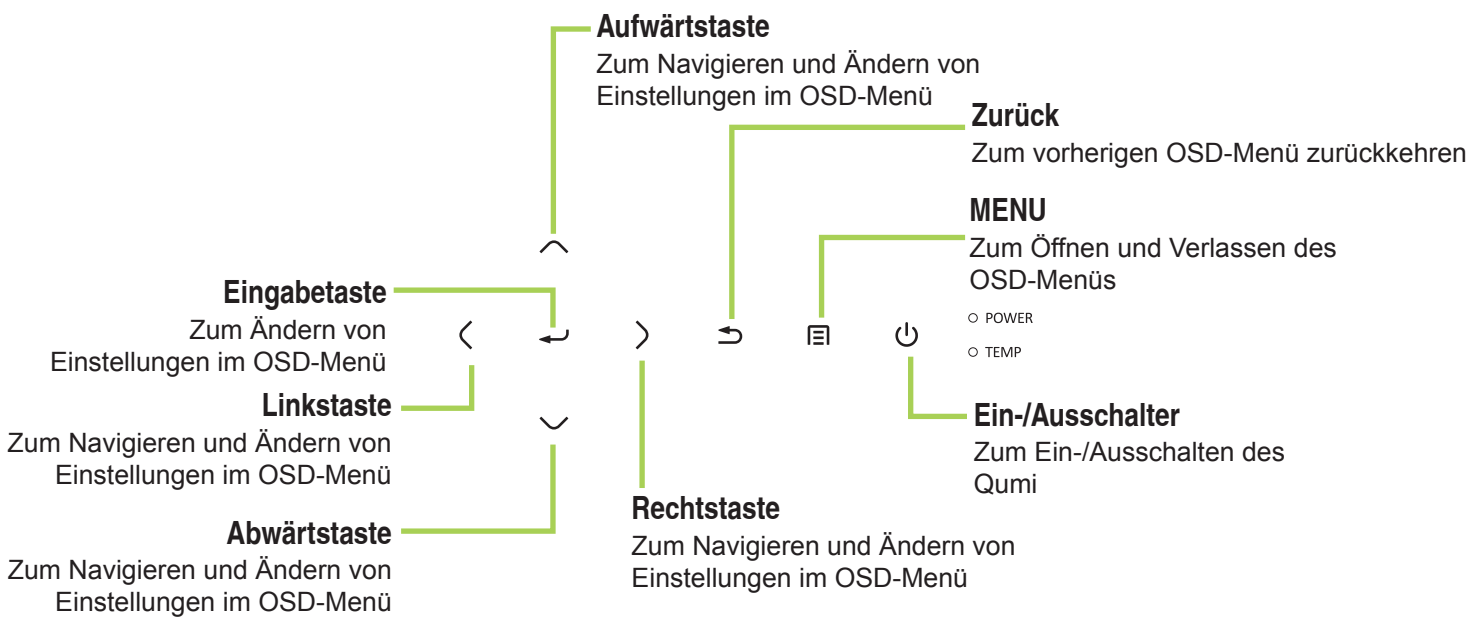

Ansicht von hinten/oben/links

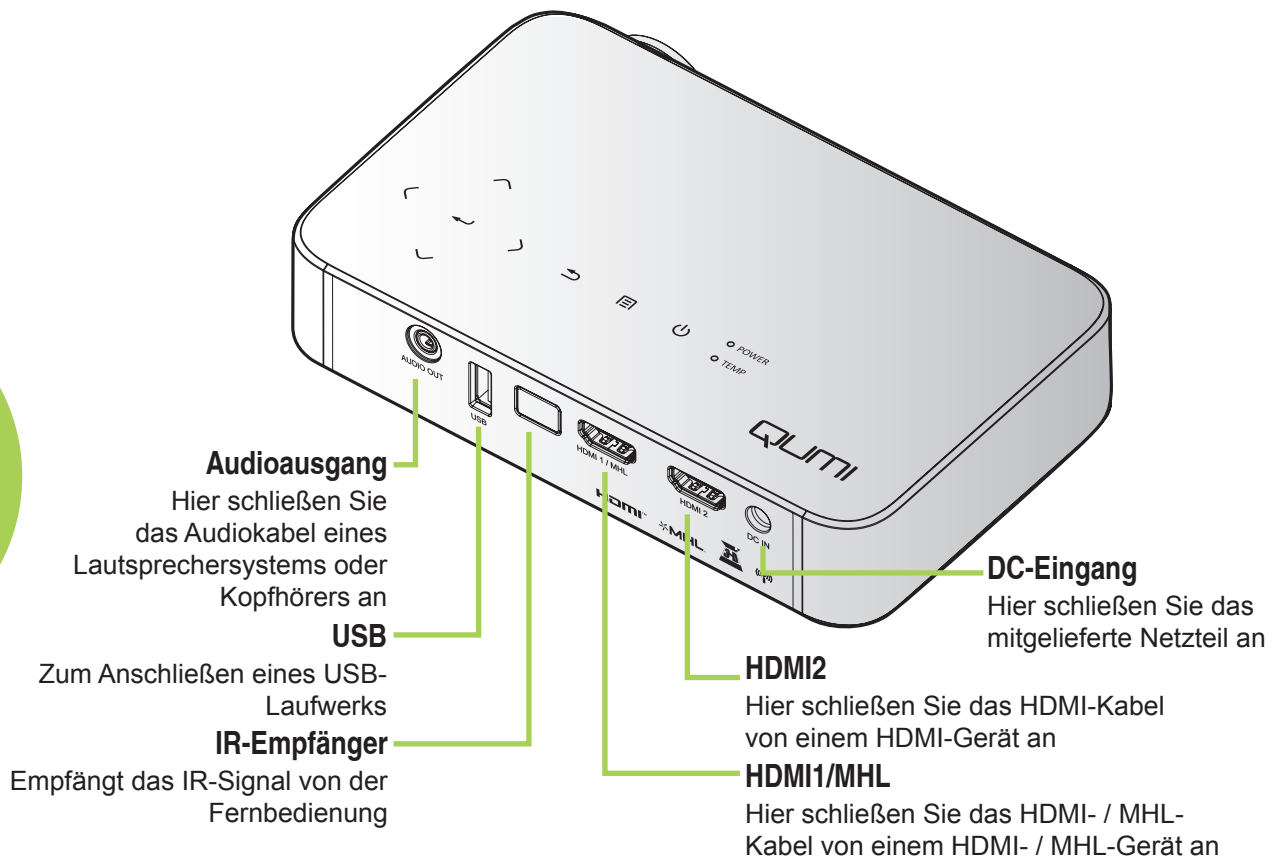

Ansicht von unten

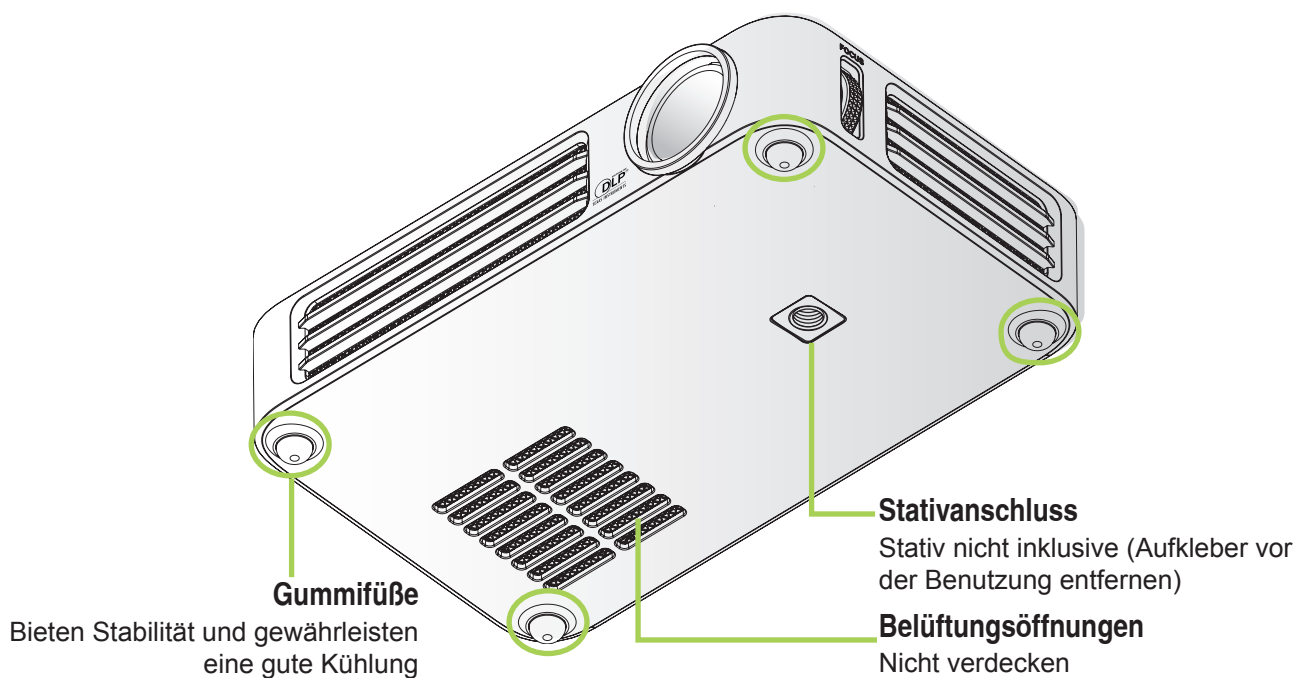

Standard Zubehör

Folgendes Zubehör wird beim Qumi mitgeliefert:



Fernbedienung
(mit einer 3-V-Batterie CR2025)

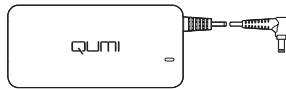

Regionales Netzkabel und Netzteil



Dokumentationsset (Bedienungsanleitung,
Schnellstartanleitung, Garantiekarte)



Kabelkerne*



Standard-HDMI-Kabel

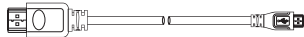

HDMI/MHL-Kabel

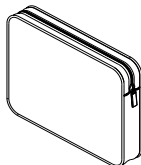

Tragetasche

Wenden Sie sich umgehend an Ihren Händler, falls etwas fehlen oder beschädigt sein sollte bzw. das Gerät nicht funktioniert. Wie empfohlen, das Originalverpackungsmaterial aufzubewahren, falls Sie das Gerät einmal zur Inanspruchnahme des Garantieservices einsenden müssen.

Hinweis:

Das Zubehör kann je nach Modell variieren.





** Rüsten Sie das MHL- oder HDMI-Videoeingangskabel zur Sicherstellung einer hochwertigen Leistung Ihrer Projektion und zur Verhinderung elektromagnetischer Störungen (EMI) mit den mitgelieferten Kabelkernen aus und platzieren Sie es nah am Projektor.*

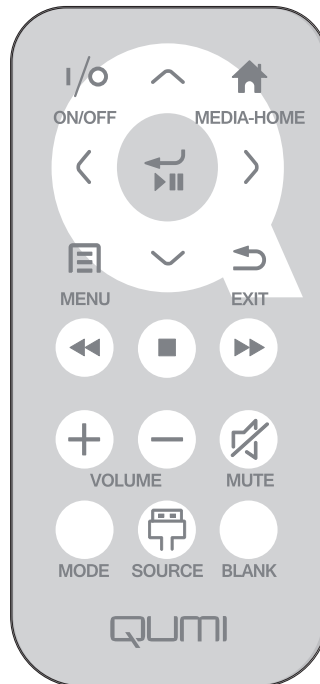

Fernbedienung für HDMI



	Tastenbelegung	OSD aus	OSD ein
	Ein-/Ausschalten	Wenn sich das System im Bereitschaftsmodus befindet:Schaltet den Projektor ein	Wenn das Abschaltmenü angezeigt wird:Schaltet den Projektor aus
	Aufwärts	Nicht verfügbar	Bewegt die Hervorhebung im OSD-Menü
	Medienstartseite	Rückkehr zur Medienstartseite	Rückkehr zur Medienstartseite
	Links	Nicht verfügbar	Führt die im Menü angezeigte Aktion durch
	Enter / Wiedergabe / Pause	Nicht verfügbar	Führt die im Menü angezeigte Aktion durch
	Rechts	Nicht verfügbar	Führt die im Menü angezeigte Aktion durch
	MENU	Öffnet das OSD-Menü	Schließt das OSD-Menü
	Abwärts	Nicht verfügbar	Bewegt die Hervorhebung im OSD-Menü
	EXIT	Nicht verfügbar	Schließt das OSD-Menü
	Rücklauf	Nicht verfügbar	Nicht verfügbar
	Stopp	Nicht verfügbar	Nicht verfügbar





	Tastenbelegung	OSD aus	OSD ein
	Vorheriges	Nicht verfügbar	Nicht verfügbar
	Lautstärke erhöhen	Öffnet das Lautstärke-Menü	Wenn das Lautstärke-Menü angezeigt wird: Lautstärkepegel wird erhöht Wenn ein anderes Menü angezeigt wird: Schließt das Menü und öffnet das Lautstärke-Menü
	Lautstärke verringern	Öffnet das Lautstärke-Menü	Wenn das Lautstärke-Menü angezeigt wird: Lautstärkepegel wird verringert. Wenn ein anderes Menü angezeigt wird: Schließt das Menü und öffnet das Lautstärke-Menü
	Stumm	Wenn der Ton nicht stummgeschaltet ist: Schaltet den Ton stumm und öffnet das Stumm-Menü	Wenn das Stumm-Menü angezeigt wird: Deaktiviert die Stummschaltung und ruft das Stumm-aus-Menü auf
		Wenn der Ton stummgeschaltet ist: Deaktiviert die Stummschaltung und öffnet das Stumm-aus-Menü	Wenn das Stumm-aus-Menü angezeigt wird: Aktiviert die Stummschaltung und ruft das Stumm-Menü auf
			Wenn ein anderes Menü angezeigt wird: Schließt das Menü Wenn der Ton nicht stummgeschaltet ist: Schaltet den Ton stumm und öffnet das Stumm-Menü
			Wenn ein anderes Menü angezeigt wird: Schließt das Menü Wenn der Ton stummgeschaltet ist: Deaktiviert die Stummschaltung und öffnet das Stumm-aus-Menü
	Modus	Öffnet das Anzeigemodus-Menü	Wenn das Anzeigemodus-Menü angezeigt wird: Kein Ereignis ausgelöst Wenn ein anderes Menü angezeigt wird: Schließt das Menü und öffnet das Anzeigemodus-Menü
	Quelle	Öffnet das Quelle-Menü	Wenn das Quelle-Menü angezeigt wird: Kein Ereignis ausgelöst Wenn ein anderes Menü angezeigt wird: Schließt das Menü und öffnet das Quelle-Menü
	Leeranzeige	Wenn die Quelle angezeigt wird und der Ton eingeschaltet ist: Schaltet den Ton stumm und öffnet das Leeranzeige-Menü	Wenn das Leeranzeige-Menü eingeschaltet ist: Blendet das Bild wieder ein, stellt den Ton wieder her (je nach Status der Stumm-Funktion)
		Wenn die Quelle angezeigt wird und der Ton ausgeschaltet ist: Öffnet das Leeranzeige-Menü	Wenn ein anderes Menü angezeigt wird: Schließt das Menü, blendet die Bildanzeige aus, schaltet den Ton stumm und öffnet das Leeranzeige-Menü
		Wenn keine Quelle ausgewählt ist: Blendet das Bild wieder ein, stellt den Ton wieder her (je nach Status der Stumm-Funktion)	



Fernbedienung für MHL



	Tastenbelegung	OSD aus	OSD ein
	Ein-/Ausschalten	Wenn sich das System im Bereitschaftsmodus befindet:Schaltet den Projektor ein Wenn das System aktiv ist:Blendet das Abschaltmenü ein	Wenn das Abschaltmenü angezeigt wird:Schaltet den Projektor aus Wenn ein anderes Menü angezeigt wird:Schließt das Menü, öffnet das Abschaltmenü
	Aufwärts	Bewegt die Menüauswahl nach oben	Bewegt die Hervorhebung im OSD-Menü
	Medienstartseite	Rückkehr zur Medienstartseite	Rückkehr zur Medienstartseite
	Links	Bewegt die Menüauswahl nach links	Führt die im Menü angezeigte Aktion durch
	Enter / Wiedergabe / Pause	Ruft das Medienuntermenü auf, startet / unterbricht die Wiedergabe der Medienauswahl	Führt die im Menü angezeigte Aktion durch
	Rechts	Bewegt die Menüauswahl nach rechts	Führt die im Menü angezeigte Aktion durch
	MENU	Öffnet das OSD-Menü	Schließt das OSD-Menü
	Abwärts	Bewegt sich in der Eintragsliste nach unten	Bewegt die Hervorhebung im OSD-Menü
	EXIT	Schließt das aktuelle Menü	Schließt das OSD-Menü
	Rücklauf	Rücklauf der Medienwiedergabe	Rücklauf der Medienwiedergabe
	Stopp	Stoppt die Medienwiedergabe	Stoppt die Medienwiedergabe





	Tastenbelegung	OSD aus	OSD ein
	Vorheriges	Springt zum vorherigen Eintrag in der Liste	Springt zum vorherigen Eintrag in der Liste
	Lautstärke erhöhen	Öffnet das Lautstärke-Menü	Wenn das Lautstärke-Menü angezeigt wird: Lautstärkepegel wird erhöht
			Wenn ein anderes Menü angezeigt wird: Schließt das Menü und öffnet das Lautstärke-Menü
	Lautstärke verringern	Öffnet das Lautstärke-Menü	Wenn das Lautstärke-Menü angezeigt wird: Lautstärkepegel wird verringert.
			Wenn ein anderes Menü angezeigt wird: Schließt das Menü und öffnet das Lautstärke-Menü
	Stumm	Wenn der Ton nicht stummgeschaltet ist: Schaltet den Ton stumm und öffnet das Stumm-Menü	Wenn das Stumm-Menü angezeigt wird: Deaktiviert die Stummschaltung und ruft das Stumm-aus-Menü auf
		Wenn der Ton stummgeschaltet ist: Deaktiviert die Stummschaltung und öffnet das Stumm-aus-Menü	Wenn das Stumm-aus-Menü angezeigt wird: Aktiviert die Stummschaltung und ruft das Stumm-Menü auf
			Wenn ein anderes Menü angezeigt wird: Schließt das Menü Wenn der Ton nicht stummgeschaltet ist: Schaltet den Ton stumm und öffnet das Stumm-Menü
			Wenn ein anderes Menü angezeigt wird: Schließt das Menü Wenn der Ton stummgeschaltet ist: Deaktiviert die Stummschaltung und öffnet das Stumm-aus-Menü
	Modus	Öffnet das Anzeigemodus-Menü	Wenn das Anzeigemodus-Menü angezeigt wird: Kein Ereignis ausgelöst
			Wenn ein anderes Menü angezeigt wird: Schließt das Menü und öffnet das Anzeigemodus-Menü
	Quelle	Öffnet das Quelle-Menü	Wenn das Quelle-Menü angezeigt wird: Kein Ereignis ausgelöst
			Wenn ein anderes Menü angezeigt wird: Schließt das Menü und öffnet das Quelle-Menü
	Leeranzeige	Wenn die Quelle angezeigt wird und der Ton eingeschaltet ist: Schaltet den Ton stumm und öffnet das Leeranzeige-Menü	Wenn das Leeranzeige-Menü eingeschaltet ist: Blendet das Bild wieder ein, stellt den Ton wieder her (je nach Status der Stumm-Funktion)
		Wenn die Quelle angezeigt wird und der Ton ausgeschaltet ist: Öffnet das Leeranzeige-Menü	Wenn ein anderes Menü angezeigt wird: Schließt das Menü, blendet die Bildanzeige aus, schaltet den Ton stumm und öffnet das Leeranzeige-Menü
		Wenn keine Quelle ausgewählt ist: Blendet das Bild wieder ein, stellt den Ton wieder her (je nach Status der Stumm-Funktion)	



Fernbedienung für Medien



	Tastenbelegung	OSD aus	OSD ein
	Ein-/ Ausschalten	Wenn sich das System im Bereitschaftsmodus befindet: Schaltet den Projektor ein Wenn das System aktiv ist: Blendet das Abschaltmenü ein	Wenn das Abschaltmenü angezeigt wird: Schaltet den Projektor aus Wenn ein anderes Menü angezeigt wird: Schließt das Menü, öffnet das Abschaltmenü
	Aufwärts	Bewegt die Menüauswahl nach oben	Bewegt die Hervorhebung im OSD-Menü
	Medienstartseite	Rückkehr zur Medienstartseite	Rückkehr zur Medienstartseite
	Links	Bewegt die Menüauswahl nach links	Führt die im Menü angezeigte Aktion durch
	Enter / Wiedergabe / Pause	Ruft das Medienuntermenü auf, startet / unterbricht die Wiedergabe der Medienauswahl	Führt die im Menü angezeigte Aktion durch
	Rechts	Bewegt die Menüauswahl nach rechts	Führt die im Menü angezeigte Aktion durch
	MENU	Öffnet das OSD-Menü	Schließt das OSD-Menü
	Abwärts	Bewegt sich in der Eintragsliste nach unten	Bewegt die Hervorhebung im OSD-Menü
	EXIT	Schließt das aktuelle Menü	Schließt das OSD-Menü
	Rücklauf	Rücklauf der Medienwiedergabe	Rücklauf der Medienwiedergabe
	Stopp	Stoppt die Medienwiedergabe	Stoppt die Medienwiedergabe

	Tastenbelegung	OSD aus	OSD ein
	Vorheriges	Springt zum vorherigen Eintrag in der Liste	Springt zum vorherigen Eintrag in der Liste
	Lautstärke erhöhen	Öffnet das Lautstärke-Menü	Wenn das Lautstärke-Menü angezeigt wird: Lautstärkepegel wird erhöht
			Wenn ein anderes Menü angezeigt wird: Schließt das Menü und öffnet das Lautstärke-Menü
	Lautstärke verringern	Öffnet das Lautstärke-Menü	Wenn das Lautstärke-Menü angezeigt wird: Lautstärkepegel wird verringert.
			Wenn ein anderes Menü angezeigt wird: Schließt das Menü und öffnet das Lautstärke-Menü
	Stumm	Wenn der Ton nicht stummgeschaltet ist: Schaltet den Ton stumm und öffnet das Stumm-Menü	Wenn das Stumm-Menü angezeigt wird: Deaktiviert die Stummschaltung und ruft das Stumm-aus-Menü auf
		Wenn der Ton stummgeschaltet ist: Deaktiviert die Stummschaltung und öffnet das Stumm-aus-Menü	Wenn das Stumm-aus-Menü angezeigt wird: Aktiviert die Stummschaltung und ruft das Stumm-Menü auf
			Wenn ein anderes Menü angezeigt wird: Schließt das Menü Wenn der Ton nicht stummgeschaltet ist: Schaltet den Ton stumm und öffnet das Stumm-Menü
			Wenn ein anderes Menü angezeigt wird: Schließt das Menü Wenn der Ton stummgeschaltet ist: Deaktiviert die Stummschaltung und öffnet das Stumm-aus-Menü
	Modus	Öffnet das Anzeigemodus-Menü	Wenn das Anzeigemodus-Menü angezeigt wird: Kein Ereignis ausgelöst
			Wenn ein anderes Menü angezeigt wird: Schließt das Menü und öffnet das Anzeigemodus-Menü
	Quelle	Öffnet das Quelle-Menü	Wenn das Quelle-Menü angezeigt wird: Kein Ereignis ausgelöst
			Wenn ein anderes Menü angezeigt wird: Schließt das Menü und öffnet das Quelle-Menü
	Leeranzeige	Wenn die Quelle angezeigt wird und der Ton eingeschaltet ist: Schaltet den Ton stumm und öffnet das Leeranzeige-Menü	Wenn das Leeranzeige-Menü eingeschaltet ist: Blendet das Bild wieder ein, stellt den Ton wieder her (je nach Status der Stumm-Funktion)
		Wenn die Quelle angezeigt wird und der Ton ausgeschaltet ist: Öffnet das Leeranzeige-Menü	Wenn ein anderes Menü angezeigt wird: Schließt das Menü, blendet die Bildanzeige aus, schaltet den Ton stumm und öffnet das Leeranzeige-Menü
		Wenn keine Quelle ausgewählt ist: Blendet das Bild wieder ein, stellt den Ton wieder her (je nach Status der Stumm-Funktion)	



**Wichtig:**

1. Achten Sie darauf, dass sich keine Hindernisse zwischen Fernbedienung und Qumi befinden. Falls sich Hindernisse in dem Bereich zwischen Fernbedienung und Qumi befinden, kann das Signal von bestimmten reflektierenden Oberflächen zurückgeworfen werden.

2. Die Tasten am Qumi haben dasselbe Layout und ähnliche Funktionen wie die entsprechenden Tasten an der Fernbedienung. Diese Bedienungsanleitung beschreibt die Funktionen basierend auf der Fernbedienung.

Tasten an Qumi und Fernbedienung

Der Qumi kann sowohl über die Fernbedienung als auch über das Bedienfeld an der Oberseite des Qumi bedient werden. Alle Funktionen können mit der Fernbedienung ausgeführt werden; das Bedienfeld am Qumi ermöglicht durch Tastenkombinationen jedoch die Nutzung derselben Funktionen.

Die Fernbedienung dient nicht nur der Navigation des Cursors in den Menüs, sondern kann auch zur Steuerung der Medienfunktionen (Musik- und Videowiedergabe) genutzt werden. Weitere Einzelheiten zur Steuerung der Medienfunktionen mit Hilfe der Fernbedienung finden Sie unter [19](#).

Hinweis:

Wenn sich der Projektor im **MHL**-Modus befindet, entspricht die Tastenbelegung des Projektorbedienfeldes der Ihrer Fernbedienungstasten.

MHL-Funktion:

Bei App-Einstellungen dienen die Tasten **▲ Aufwärts-**, **▼ Abwärts-**, **◀ Links-** und **▶ Rechtspfeil** als Richtungstasten, einschließlich **Enter** und **EXIT**.

Ihr Smart-Gerät mit der Fernbedienung steuern:

Wenn der Projektor den Inhalt von Ihrem **MHL**-kompatiblen Smart-Gerät projiziert, können Sie die Fernbedienung zur Steuerung Ihres Smart-Gerätes nutzen.

Zum Aufrufen des **MHL**-Modus können Sie folgende Tasten zur Steuerung Ihres Smart-Gerätes nutzen: Pfeiltasten (**▲ Aufwärts**, **▼ Abwärts**, **◀ Links**, **▶ Rechts**), **EXIT**.

Medienplayer-Schnittstelle

Die Medienplayer-Schnittstelle ist die Hauptschnittstelle der Qumi Q6-Serie. Wenn ein USB-Gerät beim Einschalten des Qumi eingesteckt ist, erscheint die Medienplayer-Schnittstelle. Auf der Medienplayer-Schnittstelle können Sie festlegen, welcher Medientyp angezeigt werden soll; wählen Sie dazu:

- EZ Media – Ermöglicht die Benutzung von im internen Speicher oder auf einem verbundenen USB-Laufwerk abgelegten Medien zur Anzeige von Fotos, Musik, Audiodateien und Dokumenten.
- EZCast Pro – Ermöglicht das Streaming von Medien von Smart-Geräten oder die Spiegelung verbundener Android/iOS/Mac/Windows-Geräte.
- Connect to PC (Mit PC verbinden) – Ermöglicht die Benutzung eines verbundenen PCs als Speichergerät.

Kapitel 2 Erste Schritte

Was Sie benötigen

Sie können zahlreiche Arten externer Geräte und Peripherie am Qumi anschließen. Schließen Sie beispielsweise zur Musikwiedergabe externe oder tragbare Musikwiedergabegeräte an. Durch den Anschluss von DVD-, VCD- und VHS-Playern können Sie Videos wiedergeben. Video- und Fotowiedergabe sind auch über Camcorder und Digitalkameras möglich. Wenn Sie Dokumente oder andere Medientypen wiedergeben möchten, können Sie das Gerät zudem mit Computern sowie Peripherie, wie USB-Laufwerken, verbinden.

Diese Geräte können Sie über ein geeignetes Kabel mit dem Qumi verbinden. Achten Sie darauf, dass das Anschlussgerät über einen geeigneten Ausgang verfügt.

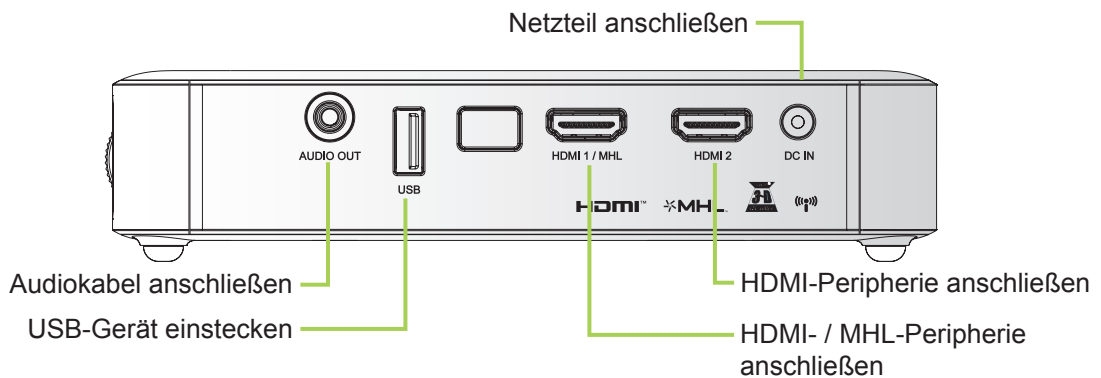

Warnung:

Trennen Sie vor dem Anschließen aus Sicherheitsgründen sowohl den Qumi als auch die Anschlussgeräte vom Stromnetz.



Qumi einrichten

Peripherie per HDMI anschließen

Schließen Sie HDMI-kompatible Peripherie über ein HDMI-Kabel (optional) am Qumi an.

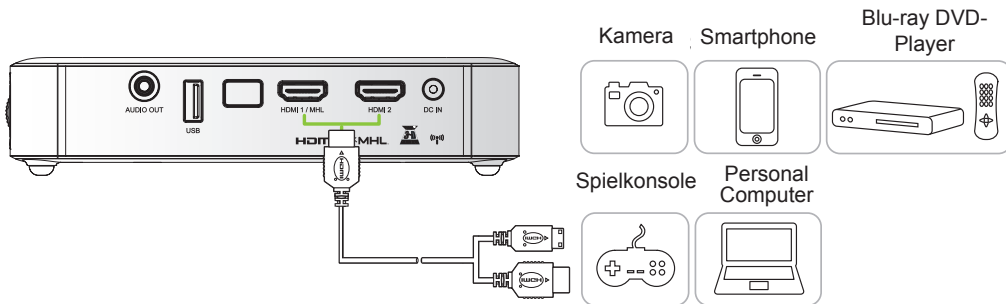

Mit einem MHL-Gerät verbinden

Verbinden Sie Ihren Qumi über ein HDMI/MHL-Kabel (optional) mit einem MHL-kompatiblen Gerät.

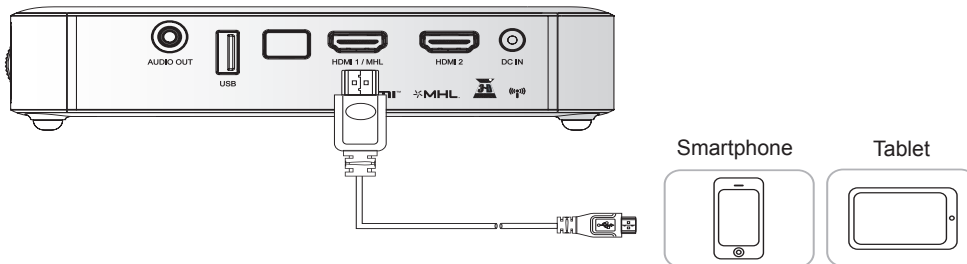

Hinweis:

Bei einigen MHL-kompatiblen Geräten, deren Ausgabe nicht über Micro-USB erfolgt, ist möglicherweise ein zusätzlicher Kabeladapter erforderlich.
Adapter für Samsung-Geräte werden separat verkauft.

USB-Laufwerk einstecken

Stecken Sie ein USB-Laufwerk in den entsprechenden Port des Qumi.

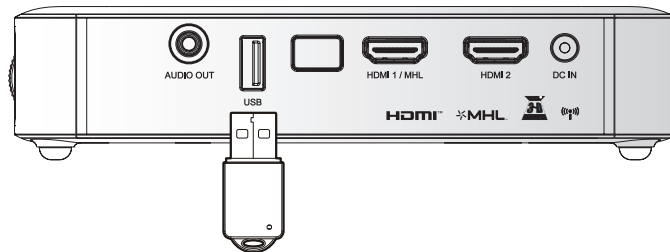

Audiogerät anschließen

Schließen Sie Kopfhörer oder Mini-Lautsprecher am Audioausgang des Qumi an.

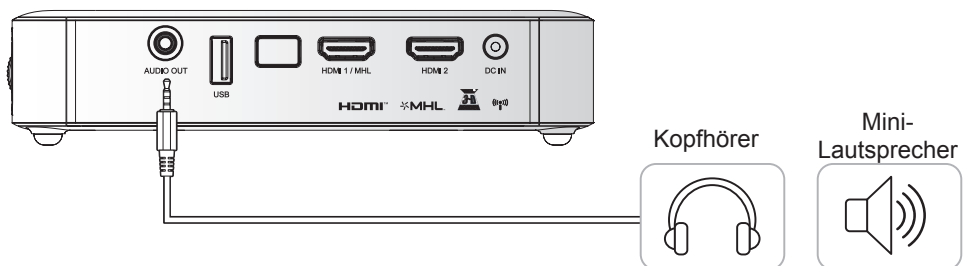

Qumi ein- und ausschalten

1. Schließen Sie das Netzteil am Qumi an. Verbinden Sie das andere Ende des Netzteils mit einer Steckdose.

Hinweis:

Die Netzteilmodelle können je nach Region variieren.

2. Drücken Sie zum Einschalten des Qumi die **Ein-/Austaste**.

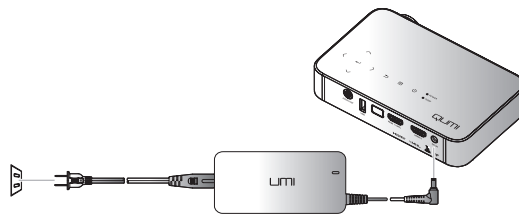

Der Qumi-Startbildschirm erscheint und die angeschlossenen Geräte werden erkannt.

Siehe [Zugangskennwort \(Sicherheitssperre\) einrichten auf Seite 16](#), falls die Sicherheitssperre aktiviert ist.



- 3.** Falls mehr als ein Eingangsgerät angeschlossen ist, drücken Sie zur Auswahl des gewünschten Gerätes die SOURCE-Taste an der Fernbedienung und anschließend die Tasten ▲ oder ▼ bzw. gleichzeitig ▲ und ▼ oder ◀ und ▶ am Qumi.

- HDMI1/MHL: HDMI / DVI / MHL
- HDMI 2: HDMI / DVI
- USB: USB-Disc

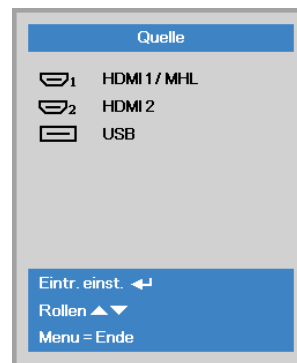

- 4.** Drücken Sie zum Ausschalten des Qumi die **Ein-/Austaste**.



- 5.** Wenn die „Ausschalten? /Ein-/Austaste noch einmal drücken“-Meldung erscheint, drücken Sie die **Ein-/Austaste**. Der Projektor schaltet sich aus.



Bild anpassen

Falls das projizierte Bild nicht klar angezeigt wird, kann es durch Auf- oder Abwärtsbewegung des Fokusrings angepasst werden.

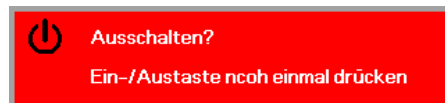
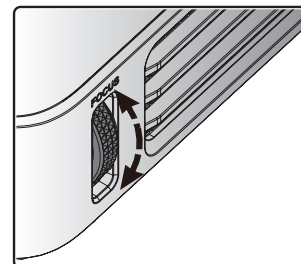

Zugangskennwort (Sicherheitssperre) einrichten

Zur Verhinderung einer unautorisierten Nutzung des Qumi können Sie ein Kennwort einrichten. Wenn die Funktion zur Eingabe des Zugangskennwortes aktiviert ist, muss das Kennwort nach dem Einschalten des Qumi eingegeben werden.

Sie können anhand folgender Schritte ein Kennwort erstellen:

1. Drücken Sie zum Öffnen des OSD-Menüs die **MENU**-Taste an der Fernbedienung bzw. die **Menü**-Taste am Bedienfeld.
2. Bewegen Sie den Cursor auf das **Einstell. 1**-Register und blättern nach unten zu **Erweitert 1**.
3. Wählen Sie mit den Tasten **▲** / **▼** die Option **Sicherheitssperre**, drücken Sie **↵**.
4. Drücken Sie zum De-/Aktivieren dieser Funktion **◀** oder **▶**.

Daraufhin erscheint automatisch ein Kennwortdialogfenster.
5. Geben Sie das Kennwort mit Hilfe der Tasten **▲** / **▼** / **◀** / **▶** an der Oberseite des Qumi bzw. an der Fernbedienung ein. Sie können jede beliebige Kombination der Navigationstasten wählen (insgesamt fünf Positionen).

Legen Sie das Kennwort fest, indem Sie die Navigationstasten in beliebiger Reihenfolge drücken.

Drücken Sie dann zum Verlassen des Dialogfensters die **MENU**-Taste.

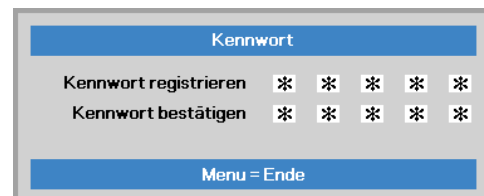
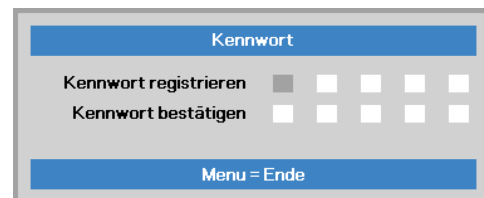
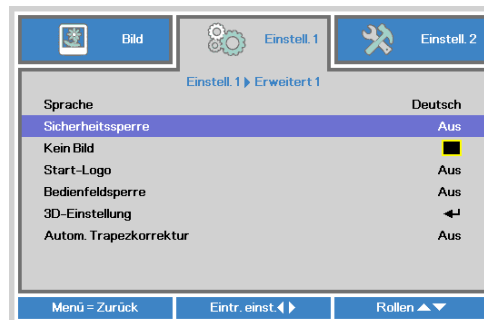
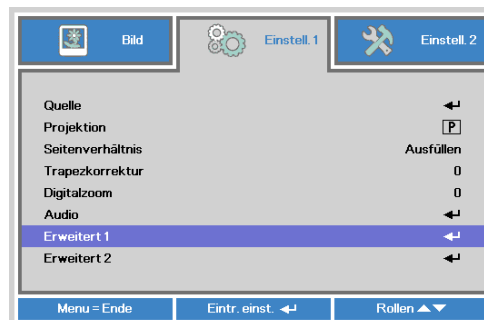
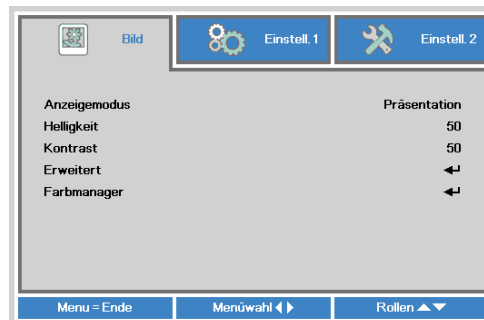

- 6.** Das Menü zur Kennwortbestätigung erscheint, sobald Sie den Qumi bei aktivierter **Sicherheitssperre** einschalten.

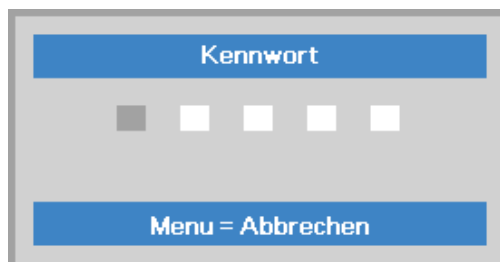

Geben Sie das in Schritt 5 erstellte Kennwort ein.



Wichtig:

Bewahren Sie das Kennwort an einem sicheren Ort auf. Ohne das Kennwort können Sie den Qumi nicht nutzen. Falls Sie das Kennwort verlieren, wenden Sie sich bitte an Ihren Händler; er teilt Ihnen mit, wie Sie das Kennwort zurücksetzen.

Stativ verwenden

Der Qumi kann mit einem Stativ genutzt werden, indem Sie dieses an der Unterseite des Qumi anschließen. Es ist mit vielen typischen Stativen kompatibel.

Unterstützte Stativspezifikationen:

- Typ: Ministativ
- Schlitzgröße: 1/4 – 20 L6,3 mm

Hinweis:

Entfernen Sie den Aufkleber vor dem Einsatz.

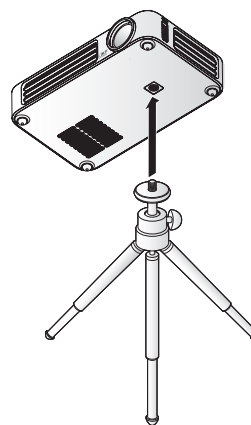

Fernbedienung einrichten

Die Fernbedienung wird mit einer (1) 3 V-Lithium-Batterie (CR2025) geliefert. Die Batterie ist bereits ab Werk in die Fernbedienung eingelegt.

Entfernen Sie zur Inbetriebnahme der Fernbedienung die Plastknase (A) aus dem Batteriefach.

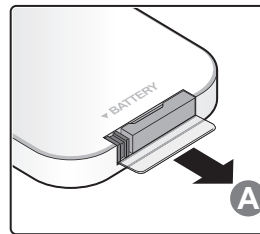

Batterie der Fernbedienung auswechseln

- 1.** Entfernen Sie die Batteriefachabdeckung, indem Sie diese in Pfeilrichtung (A) aufschieben. Nehmen Sie die Abdeckung dann in Pfeilrichtung (B) ab.
- 2.** Nehmen Sie die alte Batterie heraus und legen eine neue Batterie ein, wobei der Pluspol nach oben zeigt.
- 3.** Bringen Sie die Abdeckung wieder an.

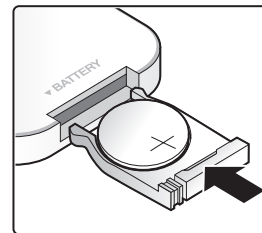
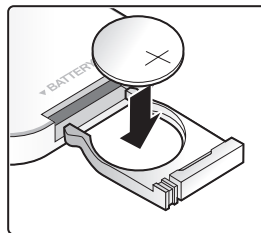
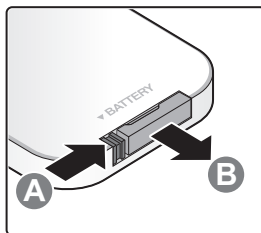

Achtung:

- 1.** Verwenden Sie nur 3 V-Lithium-Batterien (CR2025).
- 2.** Entsorgen Sie verbrauchte Batterien entsprechend den örtlichen Richtlinien.
- 3.** Entnehmen Sie die Batterie, wenn der Qumi längere Zeit nicht genutzt wird.

Betriebsreichweite

Die Fernbedienung nutzt zur Steuerung des Qumi IR-Übertragung (Infrarot). Es ist nicht erforderlich, die Fernbedienung direkt auf den Qumi zu richten.

Die Fernbedienung funktioniert innerhalb eines Radius von etwa 7 Metern und in einem Winkel von 15 Grad ober- und unterhalb des Qumi (falls die Fernbedienung nicht in einem rechten Winkel auf die Seiten oder Rückseite des Qumi gerichtet ist).

Falls der Qumi nicht auf die Fernbedienung reagiert, reduzieren Sie den Abstand zum Qumi.

Kapitel 3 Qumi-Benutzerschnittstelle

Übersicht

Die Qumi-Benutzerschnittstelle dient der einfachen Einstellung und Benutzung. Zudem ermöglicht Ihnen die Benutzerschnittstelle den Zugriff auf Mediendateien von Ihren Smart-Geräten (Telefone oder Tablets) oder USB-Laufwerke für eine ganzheitliche Medienerfahrung.

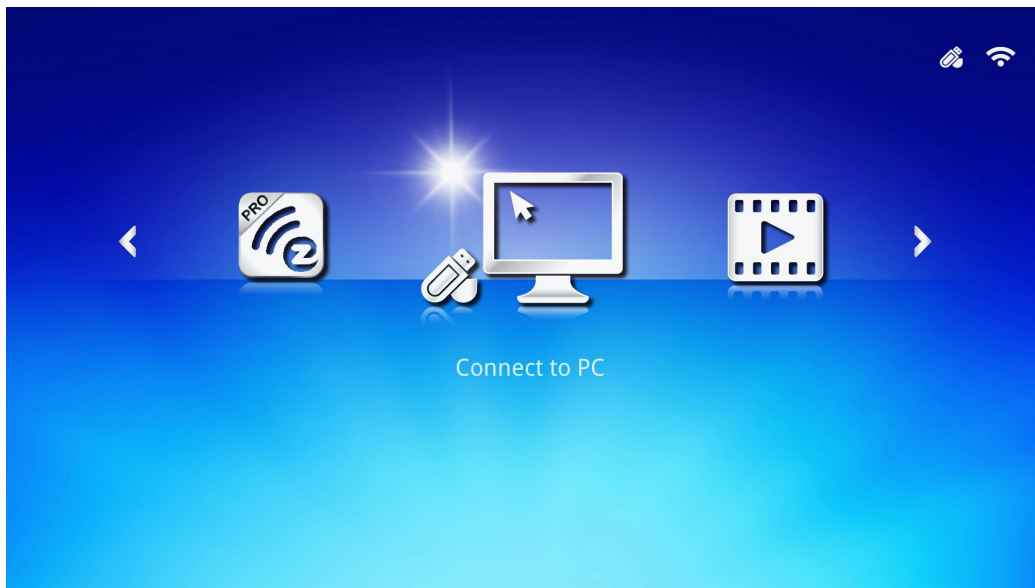

Die Benutzerschnittstelle enthält drei Hauptfunktionen:

- Connect to PC (Mit PC verbinden) – Ermöglicht die Benutzung eines verbundenen PCs als Speichergerät.
- EZ Media – Ermöglicht die Benutzung von im internen Speicher oder auf einem verbundenen USB-Laufwerk abgelegten Medien zur Anzeige von Fotos, Musik, Audiodateien und Dokumenten.
- EZCast Pro – Ermöglicht das Streaming von Medien von Smart-Geräten oder die Spiegelung verbundener Android/iOS/Mac/Windows-Geräte.

Hinweis:

Nach Aktivierung der Funktion Connect to PC (Mit PC verbinden) ist zur Erkennung des PCs ein Neustart des Qumi erforderlich.



Connect to PC (Mit PC verbinden)

Die Funktion Connect to PC (Mit PC verbinden) ermöglicht einem verbundenen PC, als externes Speichergerät zu fungieren. Bei Verbindung kann der Qumi als externes Speichergerät fungieren, was die direkte Übertragung von Mediendateien an den internen Speicher des Qumi und Ihnen direkten Zugriff auf die Projektorfunktion des Qumi ermöglicht.

Damit Sie die Qumi-Projektionsfunktion über die Funktion Connect to PC (Mit PC verbinden) nutzen können, müssen Sie das enthaltene Softwarepaket installieren; vgl. folgende Informationen.

1. Schalten Sie Ihren PC ein, bevor Sie den Vorgang starten.
2. Packen Sie den Qumi aus und stellen Sie ihn am gewünschten Ort auf.
3. Verbinden Sie ein Ende des Netzkabels mit dem Anschluss des Qumi und das andere Ende mit einer Steckdose.
4. Sobald PC und Qumi eingeschaltet sind, verbinden Sie ein Ende eines USB-Typ-A-Kabels mit dem USB-Port am PC und das andere Ende mit dem USB-Port am Qumi.
5. Wählen Sie mit der Fernbedienung **Connect to PC (Mit PC verbinden)**, drücken Sie dann zum Initiieren der USB-Verbindung mit dem PC **←**.
6. Wenn der PC den Qumi erkennt, wird der Treiber automatisch installiert. Sie werden durch eine Meldung informiert, dass das Gerät einsatzbereit ist.

Sobald die Qumi-Treiber installiert sind, erscheinen zwei Auto Play-Ordner. Der erste Ordner enthält die PC-basierte Software mit der Schnittstelle, über die Sie direkt von Ihrem PC aus auf die Qumi-Projektorfunktionen zugreifen können.

Der zweite Ordner ist der interne Qumi-Speicher für die Benutzung als externes Laufwerk. Sie können Dateien wie bei jedem anderen Speicherlaufwerk in den internen Speicherordner ziehen und dort ablegen.

Hinweis:

1. Der integrierte Speicher des Qumi Q6 beträgt 4 GB. (2 GB nutzbar)
2. Die folgenden Anzeigen dienen nur der Veranschaulichung. Die Buchstaben (F:) und (J:) sind automatische Zuweisungen vom PC. Die Zuweisungen können je nach PC variieren.

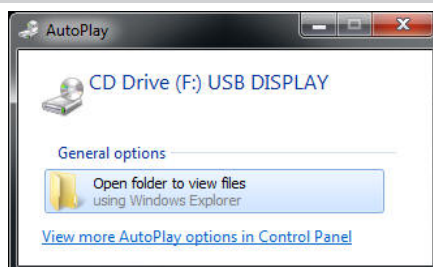

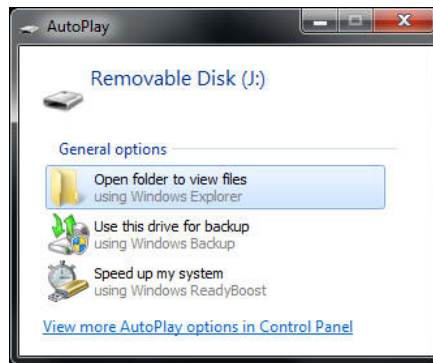

Damit der PC auf die Qumi-Projektionsfunktionen zugreifen kann, müssen Sie zunächst die Software EZ USB installieren.

7. Wählen Sie das CD-Laufwerk (F:) USB DISPLAY (wobei F der dem Laufwerk zugewiesene Buchstabe ist).
8. Klicken Sie auf **Ordner öffnen, um Dateien anzuzeigen**. Sie finden die EZ USB-Software im Ordner.
9. Doppelklicken Sie zum Starten der Installation auf die ausführbare Datei.
10. Sobald der EZ USB-Einrichtungsbildschirm erscheint, wählen Sie eine Installationssprache; klicken Sie dann zum Fortfahren mit der Installation auf **Next (Weiter)**.

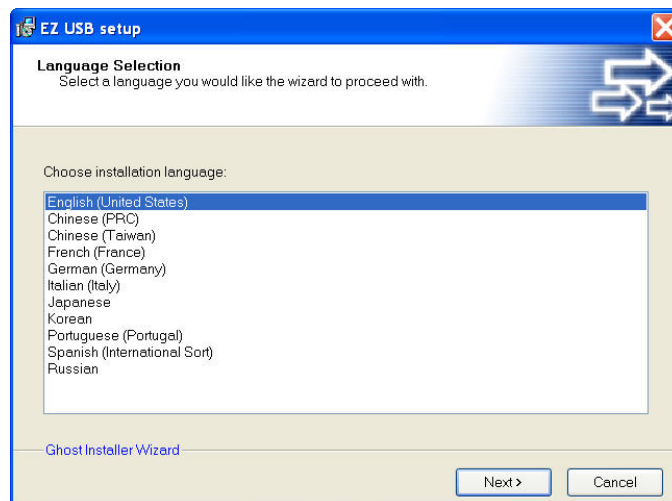

Der Bildschirm Welcome to the Installation Wizard (Willkommen beim Installations-Assistenten) erscheint.



11. Klicken Sie zum Fortsetzen der Installation auf **Next (Weiter)**.



Der Bildschirm License Agreement (Lizenzvereinbarung) wird angezeigt. Lesen Sie die Bedingungen der Lizenzvereinbarung.

12. Wählen Sie zum Fortfahren **Yes, I agree ... agreement (Ja, ich stimme der Vereinbarung zu)**, klicken Sie dann auf **Next (Weiter)**. Klicken Sie andernfalls zum Zurückkehren zum vorherigen Menü auf **Back (Zurück)** oder klicken Sie zum Beenden der Installation auf **Cancel (Abbrechen)**.

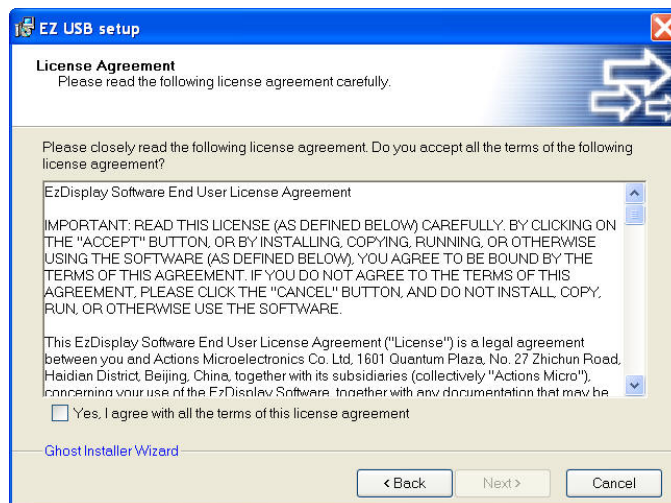

13. Geben Sie im Feld Select installation folder (Installationsordner wählen) den Zielordner zum Installieren der Software ein (Standard: C:\Program Files\EZ USB).

14. Klicken Sie zum Fortfahren auf **Next (Weiter)**. Klicken Sie andernfalls zum Zurückkehren zum vorherigen Menü auf **Back (Zurück)** oder klicken Sie zum Beenden der Installation auf **Cancel (Abbrechen)**.

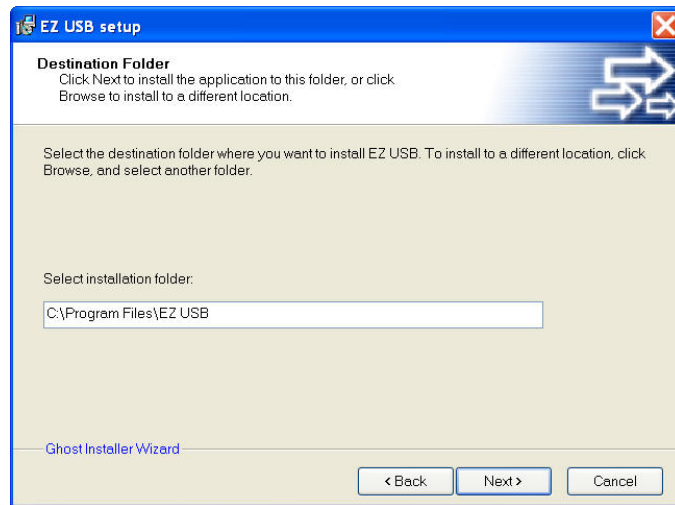

15. Sobald die Installation abgeschlossen ist, klicken Sie zum Abschließen des Vorgangs und zum Verlassen der EZ-USB-Einrichtung auf **Finish (Fertigstellen)**.

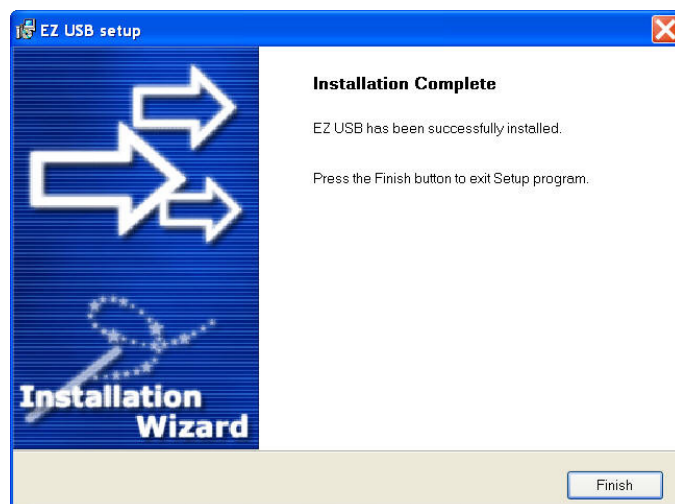

Die EZ-USB-Software ermöglicht die Video- oder Grafikanzeige vom PC.





EZ Media

Das EZ-Media-Center verfügt über interne Speicher-, USB- und Einstellungswerkzeuge zur Anzeige von Mediendateien über den Qumi.

Wählen Sie im Hauptmenü mit ◀ oder ▶ an der Fernbedienung **EZ Media** und drücken Sie ↵.

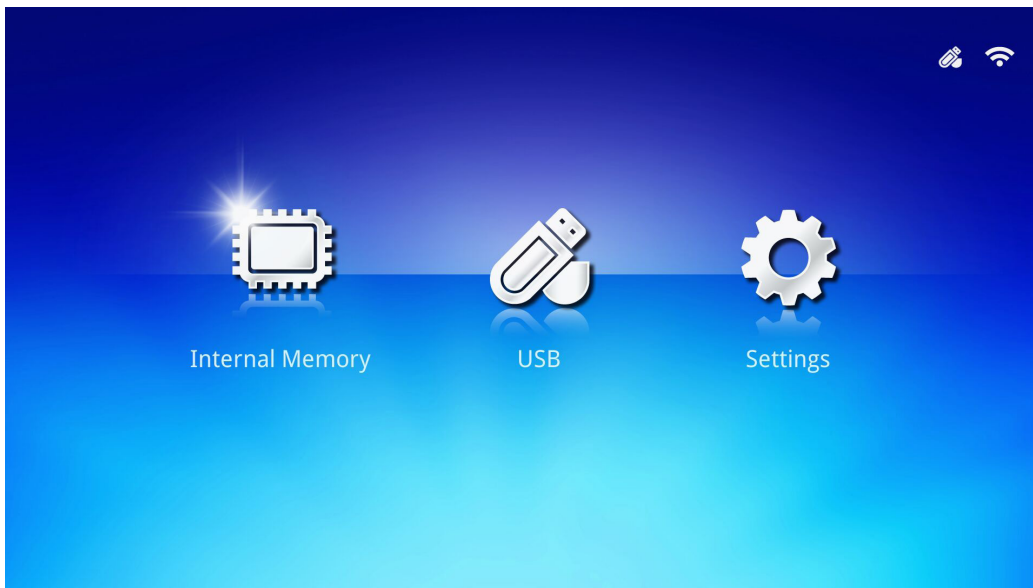

Unterstützte Formate

Die folgenden Dateiformate werden unterstützt:

- Bild: JPEG, BMP
- Audio: MP1/MP2/MP3, WMA, OGG, ADPCM-WAV, PCM-WAV
- Sprachaufnahme: MP3, WAV
- Video: AVI, MKV, TS, DAT, VOB, MPG, MPEG, MOV, MP4, WMV
- Adobe® PDF (.pdf) (PDF 1.0, 1.1, 1.2, 1.3 und 1.4)
- Microsoft® Word (doc/.docx)
- Microsoft® PowerPoint (.ppt/.pptx/.ppx/.ppsx) (Animationen und Diaübergangseffekte werden nicht unterstützt)
- Microsoft® Excel (97-2010, .xls/.xlsx)

Internal Memory (Interner Speicher)

Das Werkzeug Internal Memory (Interner Speicher) ermöglicht das Speichern externer Mediendateien im Qumi.

1. Wählen Sie in EZ Media mit ◀ oder ▶ an der Fernbedienung **Internal Memory (Interner Speicher)** und drücken Sie ◀.
2. Wählen Sie mit ◀ oder ▶ an der Fernbedienung **Photo (Foto)**, **Video**, **Music (Musik)** oder **Office Viewer (Dokumentenbetrachter)**.

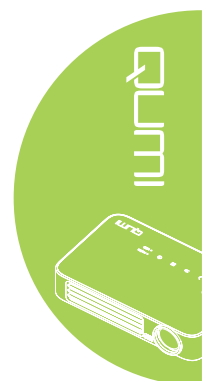
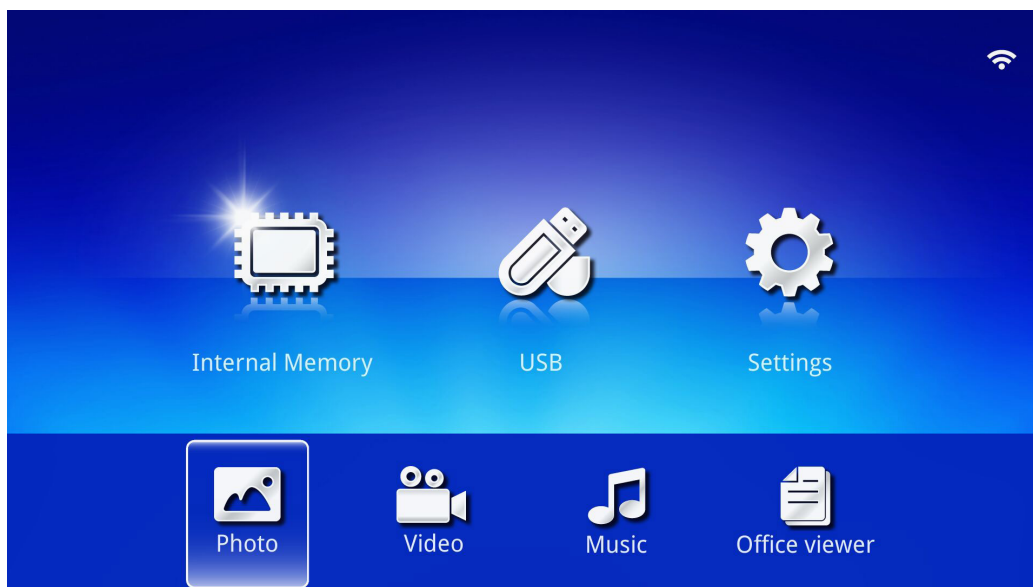

Funktion	Beschreibung
Photo (Foto)	Ermöglicht Ihnen die Anzeige von Fotos und die Bereitstellung einer Diaschau funktionalität. Siehe Photo (Foto) auf Seite 28 .
Video	Ermöglicht Ihnen die Wiedergabe von Filmdateien. Siehe Video auf Seite 29 .
Musik	Ermöglicht Ihnen die Wiedergabe von Audiodateien. Siehe Music (Musik) auf Seite 30 .
Office Viewer (Dokumentenbetrachter)	Ermöglicht Ihnen die Anzeige von Dokumentendateien. Siehe Office Viewer (Dokumentenbetrachter) auf Seite 31 . <i>Hinweis:</i> <i>Text in Fettschrift und vereinfachtem Chinesisch sowie kennwortgeschützte Dateien werden nicht unterstützt.</i>

USB

Das USB-Werkzeug ermöglicht die Anzeige von Mediendateien von einem angeschlossenen USB-Laufwerk.

1. Wählen Sie in EZ Media mit ◀ oder ▶ an der Fernbedienung **USB** und drücken Sie ↵.
2. Wählen Sie mit ◀ oder ▶ an der Fernbedienung **Photo (Foto)**, **Video**, **Music (Musik)** oder **Office Viewer (Dokumentenbetrachter)**.

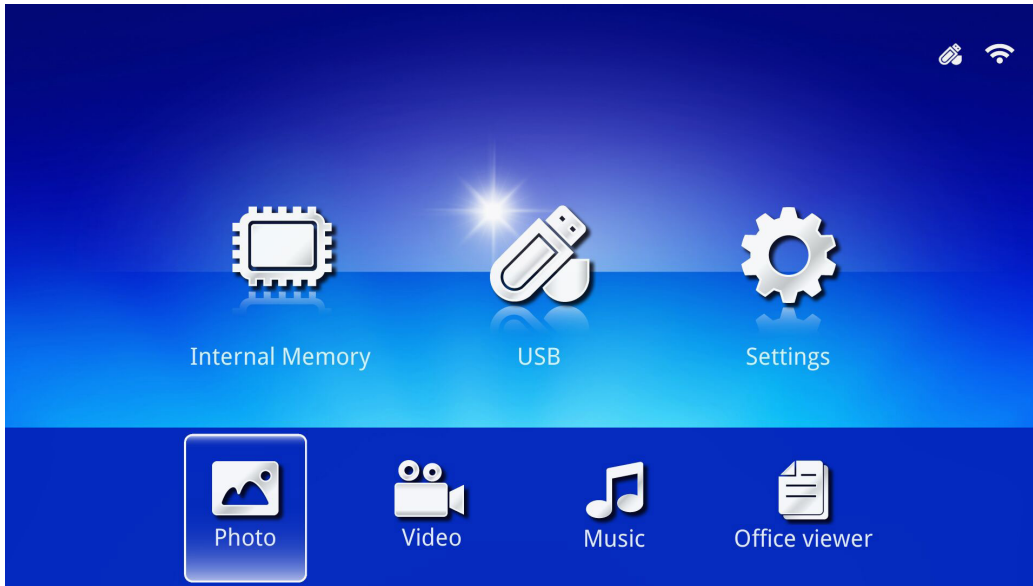

Funktion	Beschreibung
Photo (Foto)	Ermöglicht Ihnen die Anzeige von Fotos und die Bereitstellung einer Diaschaufunctionalität. Siehe Photo (Foto) auf Seite 28 .
Video	Ermöglicht Ihnen die Wiedergabe von Filmdateien. Siehe Video auf Seite 29 .
Musik	Ermöglicht Ihnen die Wiedergabe von Audiodateien. Siehe Music (Musik) auf Seite 30 .
Office Viewer (Dokumentenbetrachter)	Ermöglicht Ihnen die Anzeige von Dokumentendateien. Siehe Office Viewer (Dokumentenbetrachter) auf Seite 31 . Hinweis: <i>Text in Fettschrift und vereinfachtem Chinesisch sowie kennwortgeschützte Dateien werden nicht unterstützt.</i>

Einstellungen

Das Menü Settings (Einstellungen) ermöglicht Zugriff auf Einstellungen für System-, Foto-, Video- und Musikfunktionen.

1. Wählen Sie in EZ Media mit ◀ oder ▶ an der Fernbedienung **Settings (Einstellungen)** und drücken Sie ↵.
2. Wählen Sie mit ◀ oder ▶ an der Fernbedienung **System, Photo (Foto), Video** oder **Music (Musik)**, drücken Sie dann zum Anpassen der Einstellungen ↵.

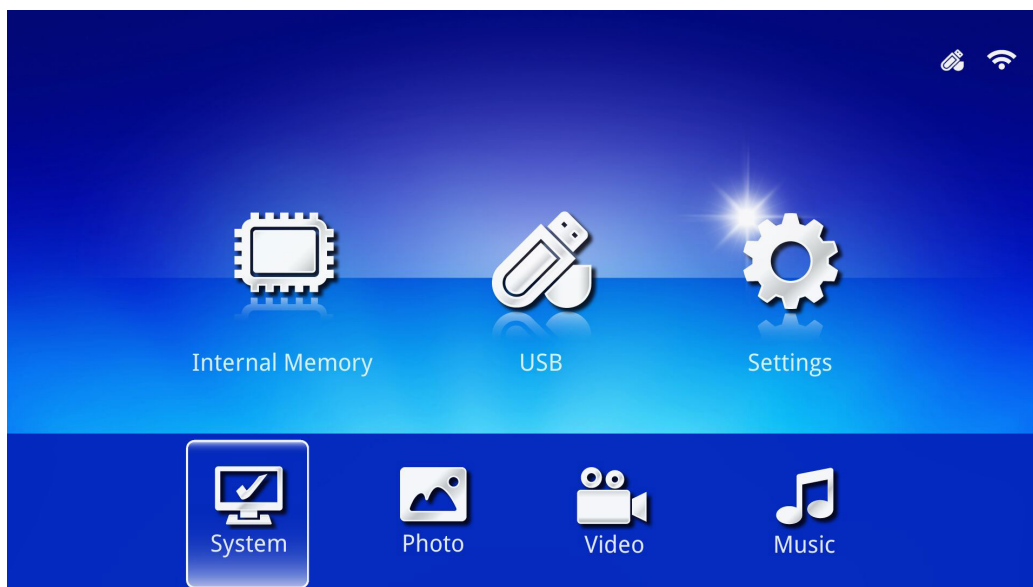

Funktion	Beschreibung
System	<p>Version: Zeigt die Softwareversion.</p> <p>Language (Sprache): Wählen Sie die Sprache der Benutzeroberfläche (Standard: Englisch).</p> <p>Update (Aktualisierung): Zum Aktualisieren der Firmware-Version wählen (USB, SD oder OTA).</p> <p>Achtung: Achten Sie darauf, weder die Firmware-Aktualisierung noch die Stromversorgung zum Qumi während der Aktualisierung zu unterbrechen; andernfalls kann die Systemplatine beschädigt werden.</p>
Photo (Foto)	<p>Display Ratio (Seitenverhältnis): Wählen Sie ein Seitenverhältnis (Original oder Full Screen (Vollbild)).</p> <p>Slideshow Pattern (Diaschaumuster): Wählen Sie ein Diaschaumuster (Random (Zufällig), Ring Diffusion (Ringstreuung), Middle Enlarge (Mitte vergrößern), Expand Blink (Blinkend erweitern), Window Shades (Fensterschatten), Linear Interaction (Lineare Interaktion), Cross Interleaved (Kreuzweise verschachtelt), Banding Alternate (Bänderung wechseln) oder Rectangle Enlarge (Rechteck vergrößern)).</p> <p>Slideshow Duration (Diaschadauer): Wählen Sie eine Dauer für das eingestellte Muster (10 Sek., 30 Sek. oder 1 Min.).</p>
Video	<p>Repeat Mode (Wiederholungsmodus): Wählen Sie einen Wiederholungsmodus (Sequence (Sequenz), Single (Einzeln), Random (Zufällig) oder Once (Einmal)).</p>
Musik	<p>Repeat Mode (Wiederholungsmodus): Wählen Sie einen Wiederholungsmodus (Sequence (Sequenz), Single (Einzeln), Random (Zufällig) oder Once (Einmal)).</p>

Photo (Foto)

Die verfügbaren Bilder auf dem angeschlossenen USB-Laufwerk oder Gerät werden im Fotomenü aufgelistet.

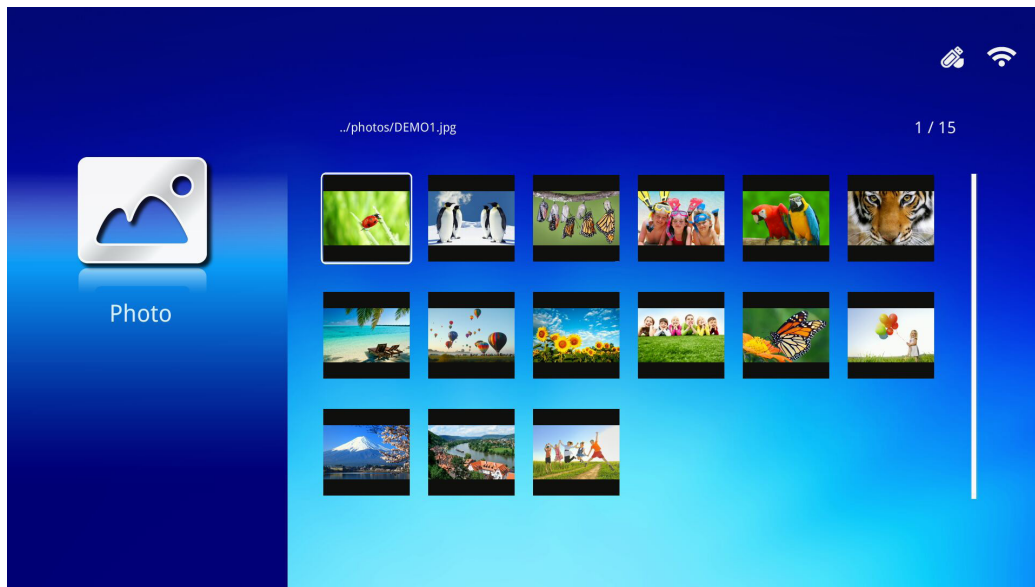

Wählen Sie mit ▲, ▼, ◀ oder ▶ an der Fernbedienung das Bild und drücken Sie zur Anzeige ◀. Das Bedienfeld erscheint in der Mitte des Bildes. Folgende Funktionen sind über das Bedienfeld verfügbar.

Symbol	Beschreibung
	Bild um 90 ° gegen den Uhrzeigersinn drehen.
	Bild um 90 ° im Uhrzeigersinn drehen.
	Zum Vergrößern des Bildes wählen.
	Zum Verkleinern des Bildes wählen.
	Wenn das Bild über den Anzeigerand hinausragt, zum Blättern nach oben drücken.
	Wenn das Bild über den Anzeigerand hinausragt, zum Blättern nach unten drücken.
	Zum Blättern zum vorherigen Bild wählen.
	Zum Blättern zum nächsten Bild wählen.
	Bild erneut wiedergeben.
	Zum Starten einer Diaschau aller Bilder im internen Speicher oder im USB-Gerät wählen.
	Zur Anzeige der Fotoinformationen wählen.
	Zur Anzeige der Fotoeinstellungen wählen.

Video

Die verfügbaren Videos auf dem angeschlossenen USB-Laufwerk oder Gerät werden im Videomenü aufgelistet.

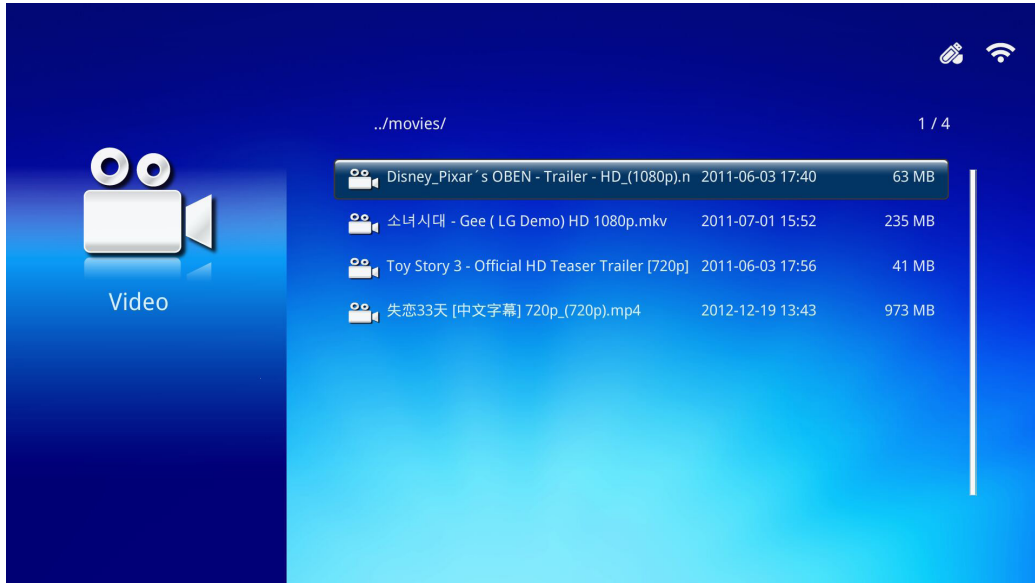

Wählen Sie mit ▲ oder ▼ an der Fernbedienung das Video und drücken Sie zur Anzeige ←. Zudem erscheint ein Bedienfeld mit dem Bild. Die folgende Tabelle zeigt die verfügbaren Funktionen.

Symbol	Beschreibung
⏪	Zum Bewegen der Wiedergabeauswahl zur vorherigen Datei wählen.
⏮	Zum Aktivieren des Rücklaufs wählen.
⏸ / ▶	Zur Wiedergabe der ausgewählten Datei wählen. Zum Anhalten oder Wiedergeben der Auswahl erneut drücken.
⏭	Zum Aktivieren des Schnellvorlaufs wählen.
⏩	Zum Bewegen der Wiedergabeauswahl zur nächsten Datei wählen.
🔄	Zum Wiederholen der Wiedergabeauswahl wählen.



Music (Musik)

Die verfügbare Musik auf dem angeschlossenen USB-Laufwerk oder Gerät werden im Musikmenü aufgelistet.



Wählen Sie mit ▲ oder ▼ an der Fernbedienung den Musiktitel und drücken Sie zur Anzeige ←. Zudem erscheint ein Bedienfeld mit der Musik. Die folgende Tabelle zeigt die verfügbaren Funktionen.

Symbol	Beschreibung
⏪	Zum Bewegen der Wiedergabeauswahl zur vorherigen Datei wählen.
⏮	Zum Aktivieren des Rücklaufs wählen.
⏸ / ▶	Zur Wiedergabe der ausgewählten Datei wählen. Zum Anhalten oder Wiedergeben der Auswahl erneut drücken.
⏹	Zum Stoppen der ausgewählten Datei wählen.
⏭	Zum Aktivieren des Schnellvorlaufs wählen.
⏩	Zum Bewegen der Wiedergabeauswahl zur nächsten Datei wählen.
🔄	Zum Wiederholen der Wiedergabeauswahl wählen.

Office Viewer (Dokumentenbetrachter)

Die verfügbaren Dokumente auf dem angeschlossenen USB-Laufwerk oder Gerät werden im Menü des Dokumentenbetrachters aufgelistet.

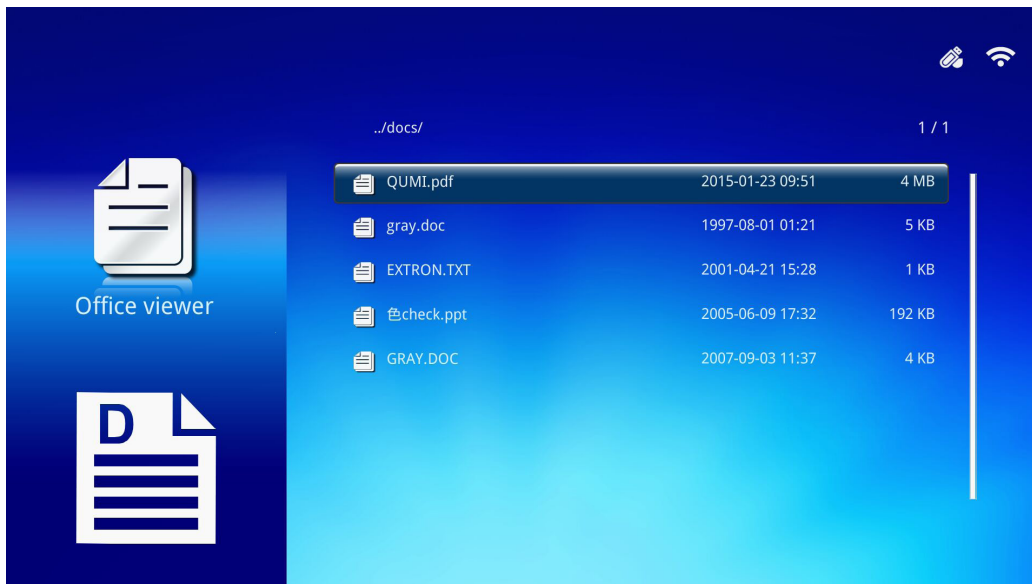

Wählen Sie mit ▲ oder ▼ an der Fernbedienung das Dokument und drücken Sie zur Anzeige ◀. Zudem erscheint ein Bedienfeld mit dem Dokument. Die folgende Tabelle zeigt die verfügbaren Funktionen.

Symbol	Beschreibung
◀	Wenn das Dokument über den Anzeigerand hinausragt, zum Blättern nach links drücken.
▶	Wenn das Dokument über den Anzeigerand hinausragt, zum Blättern nach rechts drücken.
🔍	Zum Vergrößern des Dokuments wählen.
🔍	Zum Verkleinern des Dokuments wählen.
📐	Wählen Sie einen Anzeigemodus (Fit to Screen (An Bildschirm anpassen), Fit to Height (An Höhe anpassen) oder Fit to Width (An Breite anpassen)).
✕	Zum Ausblenden des Bedienfeldes wählen.

Hinweis:

Drücken Sie im Anzeigemodus zum Bewegen und Positionieren des Bildes ▲, ▼, ◀ oder ▶ an der Fernbedienung.



EZCast Pro

Systemanforderungen

Die Software EZCast Pro ist für Mac-, iOS-, Android- und Windows-Betriebssysteme verfügbar. Nachstehend finden Sie eine Liste der Anforderungen:

- Mac, iOS 7 und aktueller
oder
- Android 4.0
oder
- Windows 7, 8, 8.1

EZCast Pro einrichten

EZCast Pro herunterladen und installieren

- Smart-Gerät: App Store oder Google Play
- PC: https://www.iezvu.com/os_download.php?l=en

Hinweis:

1. Weitere Einzelheiten oder den aktuellsten EZCast-App-Download finden Sie unter „https://www.iezvu.com/os_download.php?l=en“
2. Ihr PC muss mit demselben Netzwerk verbunden sein wie Ihr Qumi-Gerät.

Die EZCast Pro-Software bietet zwei interaktive Methoden, Pro und Off Line. Die EZCast Pro-Version erfordert eine Verbindung mit dem Qumi zur Verwaltung und Konfiguration verschiedener Funktionen.

Die Version EZCast Off Line bietet Zugriff auf die Funktionen Photo (Foto), Camera (Kamera), Document (Dokument), Web, CloudS, Comment (Kommentar), Update (Aktualisierung) und Preference (Präferenz). Eine Verbindung mit dem Qumi wird zur Nutzung der Version EZCast Off Line nicht benötigt.

Die Einrichtung einer Netzwerkverbindung vom Qumi mit einem Gerät ist einfach und unkompliziert. Es gibt zwei Methoden für eine Netzwerkeinrichtung, AP- und Routereinrichtung.

AP-Einrichtungsmodus

Durch Einrichten des Qumi als Netzwerkzugangspunkt (AP) können Sie über die EZCast Pro-Software auf Qumi-Menüs zugreifen. Zudem kann Ihr Gerät auf das Internet zugreifen, falls der Qumi eine WLAN-Verbindung hergestellt hat.

1. Wählen Sie über das Hauptmenü mit ◀ oder ▶ an der Fernbedienung **EZCast Pro**. Drücken Sie zum Fortfahren ⏪.

Damit Sie an Ihrem Smart-Gerät auf die EZCast Pro-Software zugreifen können, müssen Sie zunächst die App auf Ihr Smart-Gerät herunterladen.

2. Zum Herunterladen können Sie den angezeigten QR-Code scannen oder den App Store bzw. Google Play aufsuchen. Suchen Sie nach EZCast Pro.



3. Schalten Sie die WLAN-Funktion an Ihrem Gerät ein.
4. Wählen Sie in den Netzwerkeinstellungen die im Menü angezeigte SSID (EZCast Pro_XXXXXXXX).
5. Geben Sie bei Aufforderung zur Kennworteingabe das angezeigte Kennwort ein (XXXXXXXX in der Menüanzeige).

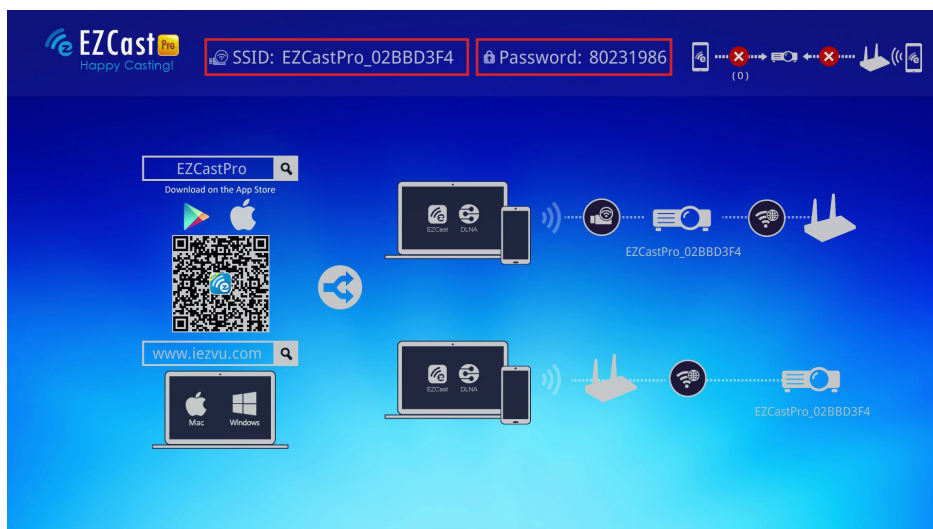

- Die Netzwerkverbindung zwischen Qumi und Smart-Gerät wird hergestellt. Der Netzwerkstatus wird aktualisiert; siehe nachstehende Abbildung.

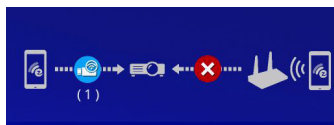

- Tippen Sie am Gerät zum Öffnen auf die **EZCast Pro**-App.

Hinweis:

Das Gerät muss vor Öffnen der EZCast Pro-App mit dem Qumi vernetzt werden.

- Tippen Sie zur Anzeige des EZCast Pro-Menüs auf **EZCast Pro**. Falls kein anderes Menü angezeigt wird, erkennt Ihr Smart-Gerät den Qumi im Netzwerk nicht.

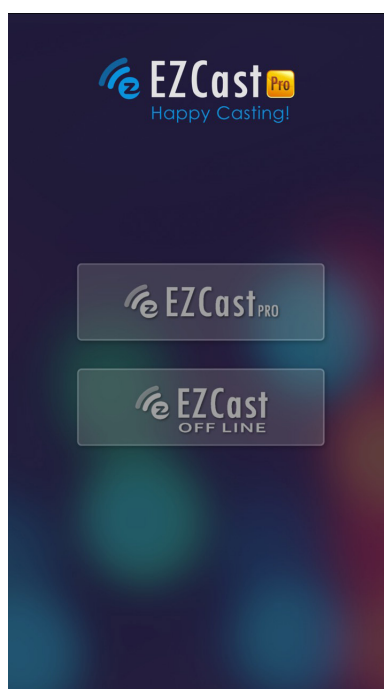

9. Tippen Sie im EZCast Pro-Menü auf **Setting (Einstellungen)**.

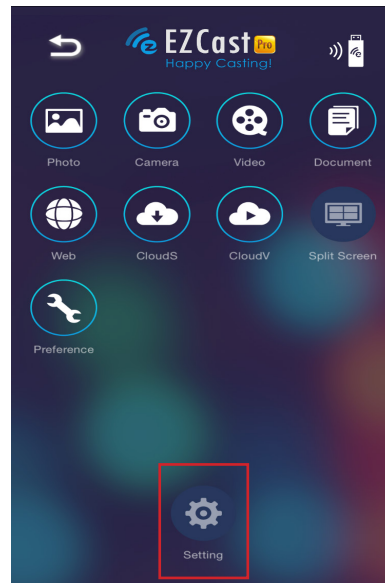

10. Wählen Sie im **Setting (Einstellungen)**-Menü mit Ihrem Smart-Gerät oder der Fernbedienung **Internet**.

11. Tippen Sie zum Fortfahren auf **←** oder drücken Sie die Taste an der Fernbedienung.

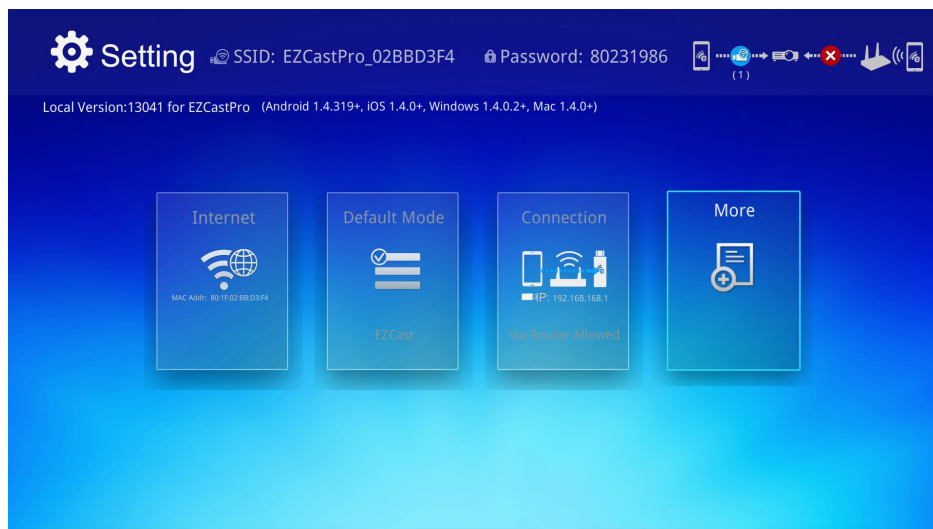

- Drücken Sie zur Auswahl einer gelisteten SSID ▲ oder ▼ an der Fernbedienung oder am Smart-Gerät und drücken Sie ←.

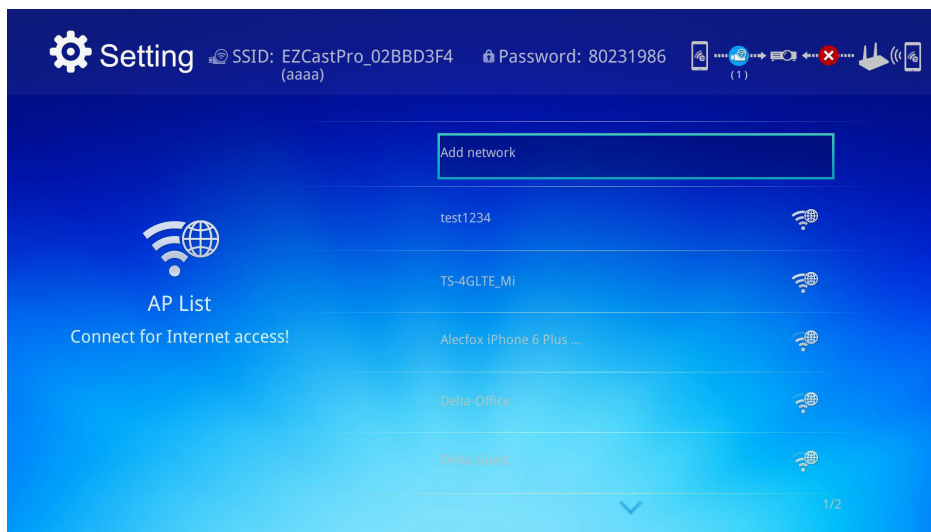

- Sobald die SSID ausgewählt ist, erscheint eine Aufforderung zur Kennworteingabe. Geben Sie erforderlichenfalls das zugehörige Kennwort ein. Tippen oder klicken Sie zum Aufrufen auf **OK**. Tippen oder klicken Sie zum Beenden des Vorgangs auf **Cancel (Abbrechen)**. Klicken Sie zum Entfernen des ausgewählten WLAN-Profiles auf **Forget (Vergessen)**.

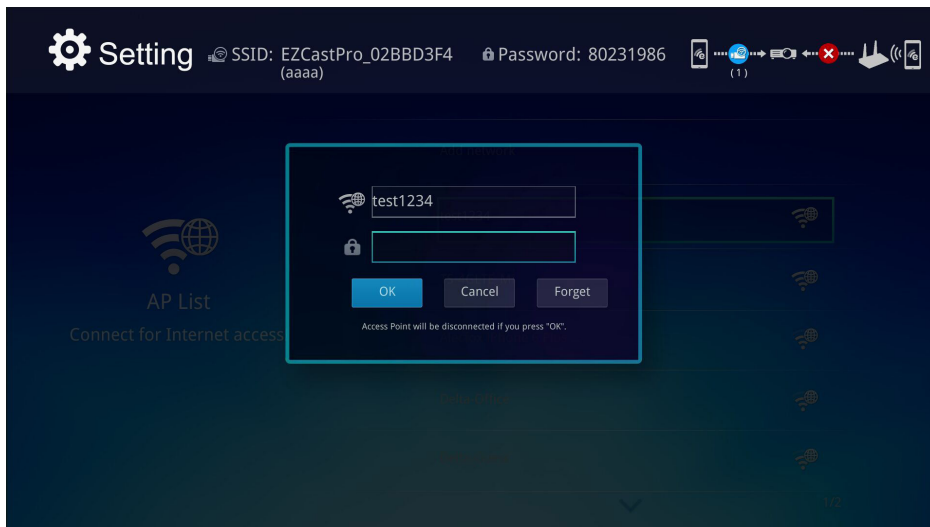

Hinweis:

Nach Einrichtung der Drahtlosverbindung müssen Sie Qumi und Ihr Gerät möglicherweise erneut verbinden.

Routereinrichtungsmodus

In dieser Konfiguration werden Qumi und Gerät mit einem lokalen Router verbunden. Auf diese Weise kann die EZCast Pro-Software extern über die Netzwerkeinstellungen auf den Qumi zugreifen.

- Wählen Sie über das Hauptmenü mit ◀ oder ▶ an der Fernbedienung **EZCast Pro**. Drücken Sie zum Fortfahren ←.

Damit Sie an Ihrem Smart-Gerät auf die EZCast Pro-Software zugreifen können, müssen Sie zunächst die App auf Ihr Smart-Gerät herunterladen.

- Zum Herunterladen können Sie den angezeigten QR-Code scannen oder den App Store bzw. Google Play aufsuchen. Suchen Sie nach EZCast Pro.

3. Schalten Sie die WLAN-Funktion an Ihrem Gerät ein.
4. Wählen Sie in den Netzwerkeinstellungen die SSID für Ihre WLAN-Einrichtung.
5. Geben Sie bei Aufforderung das Kennwort zur ausgewählten SSID auf.
6. Nun sind Qumi und Ihr Smart-Gerät mit demselben Netzwerkrouter verbunden; siehe das folgende Bild.
7. Tippen Sie am Gerät zum Öffnen auf die EZCast Pro-App.

Hinweis:

Das Gerät muss vor Öffnen der EZCast Pro-App mit dem Qumi vernetzt werden.

8. Tippen Sie zur Anzeige des EZCast Pro-Menüs auf **EZCast Pro**. Falls kein anderes Menü angezeigt wird, erkennt Ihr Smart-Gerät den Qumi im Netzwerk nicht.
9. Tippen Sie im EZCast Pro-Menü auf **Setting (Einstellungen)**.
10. Wählen Sie im Setting (Einstellungen)-Menü mit Ihrem Smart-Gerät oder der Fernbedienung **Internet**.
11. Tippen Sie zum Fortfahren auf **←** oder drücken Sie die Taste an der Fernbedienung.
12. Wählen Sie mit **▲** oder **▼** an der Fernbedienung eine gelistete SSID und drücken Sie **←**.
13. Sobald die SSID ausgewählt ist, erscheint eine Aufforderung zur Kennworteingabe. Geben Sie erforderlichenfalls das zugehörige Kennwort ein. Tippen oder klicken Sie zum Aufrufen auf **OK**. Tippen oder klicken Sie zum Beenden des Vorgangs auf **Cancel (Abbrechen)**. Klicken Sie zum Entfernen des ausgewählten WLAN-Profiles auf **Forget (Vergessen)**.

Hinweis:

1. Qumi und Gerät müssen zur Nutzung desselben Netzwerksubnetzes eingerichtet werden. Bei fehlgeschlagener Netzwerkeinrichtung können Sie nicht auf den Qumi zugreifen.
2. Nach Einrichtung der Drahtlosverbindung kann die Verbindung zwischen Ihrem Smart-Gerät und dem Qumi unterbrochen werden. Stellen Sie zur weiteren Benutzung der EZCast Pro-App erneut eine Verbindung zum Qumi her.

Firmware-Over-the-Air-Aktualisierung (Medien-Firmware-Aktualisierung per Funkverbindung)

Stellen Sie eine Verbindung zum Internet her und prüfen Sie mittels OTA-Funktion auf die neueste FW-Version, dann aktualisieren. Im **Einstellungen**-Menü können Sie per Funkverbindung auf die neueste FW-Version aktualisieren.

1. **EZCast Pro** von App verbunden.
2. **Einstellungen** wählen.
3. **Mehr** wählen
4. **Aktualisieren** wählen

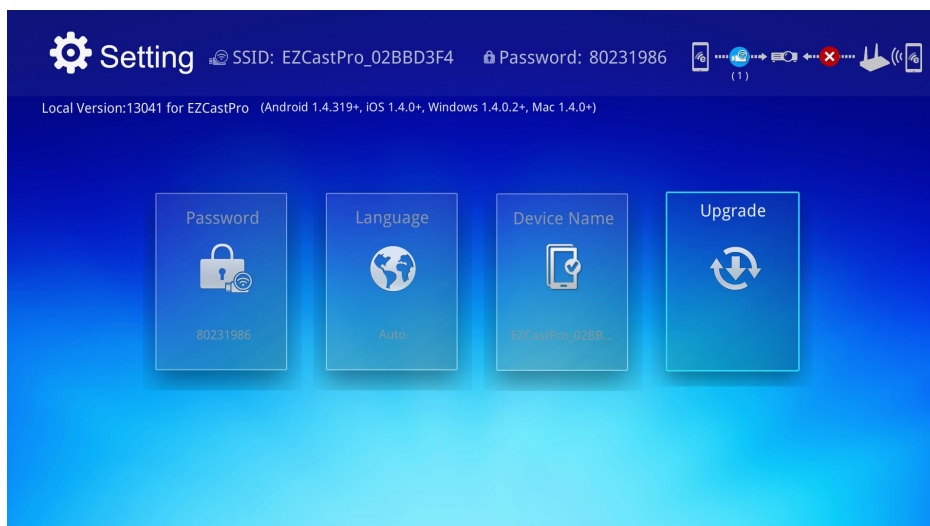

EZCast Pro-Übersicht

Die EZCast Pro-App ermöglicht die Fernsteuerung des Qumi. Es sind die Funktionen EZCast Pro und EZCast Off Line verfügbar.

Hinweis:



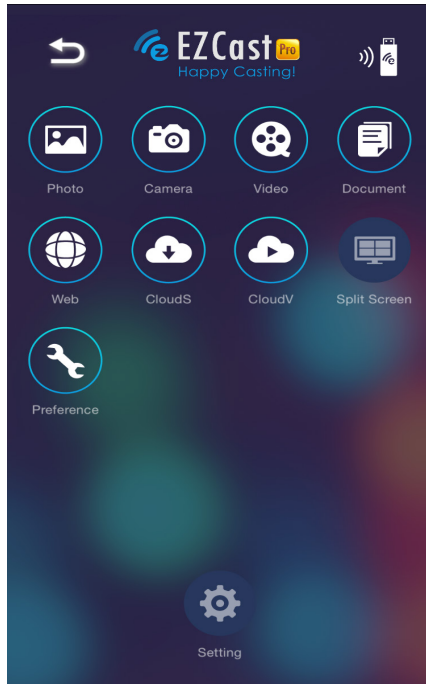

Die Bildschirmaufnahme dient lediglich der Veranschaulichung. Gelistete Funktionsnamen dienen nur der Veranschaulichung und können von der tatsächlichen Nutzung abweichen.

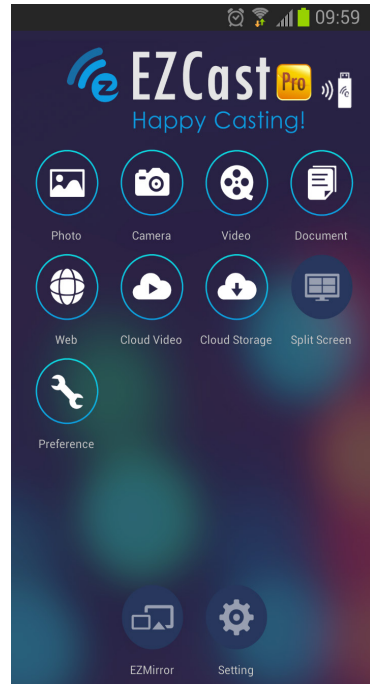







iOS



Android

Symbol	Funktion	Beschreibung
	Photo (Foto)	Zur Anzeige verfügbarer Bilddateien wählen (Kamerarolle oder verbundenes Gerät). Nutzen Sie zum Bearbeiten eines ausgewählten Fotos  , speichern Sie dann die Bilder mit den Änderungen.
	Kamera	Zur Anzeige des Kamerabildes eines Gerätes wählen.
	Video	Zur Anzeige von Videodateien von der Kamerarolle oder einem verbundenen Gerät wählen. Bei Auswahl werden Sie aufgefordert, einen Namen für die Datei einzugeben, bevor Sie sie im internen Speicher des Qumi ablegen. In EZCast Off Line nicht verfügbar. Hinweis: Videoformat: MPEG1/2/4/H. Untertitelformat: Formate srt, smi, ssa und cdg mit UTF-8-Codierung.

Symbol	Funktion	Beschreibung
	Dokument	Zur Anzeige spezifischer Dokumente wählen. Einfaches Kommentieren ist verfügbar. Modifizierte Dokumente werden als Bilder in der Kamerarolle gespeichert. Unterstützt Microsoft® Office, PDF und Apples iWorks. Synchronisieren Sie Dokumentendateien vor der Benutzung mit Ihrem Gerät.
	Web	Zur Anzeige des integrierten Browsers wählen.
	CloudS Cloud-Speicher	Zum Öffnen eines Cloud-Anbieters zum Auswählen und Herunterladen einer verfügbaren Datei wählen. Hinweis: <i>Die App des Cloud-Anbieters muss installiert werden und es müssen angemessene Kontoinformationen verfügbar sein, damit CloudS auf die App zugreifen kann.</i>
	CloudV Cloud-Video	Zum Öffnen eines Cloud-Anbieters zum Auswählen und Herunterladen einer verfügbaren Datei wählen. Hinweis: <i>Die App des Cloud-Anbieters muss installiert werden und es müssen angemessene Kontoinformationen verfügbar sein, damit CloudV auf die App zugreifen kann.</i>
	Split Screen (Aufgeteilter Bildschirm)	Zur Anzeige der Aufgeteilter-Bildschirm-Option wählen. Split Screen (Aufgeteilter Bildschirm) ermöglicht Ihnen die Auswahl einer einzelnen, doppelten oder vierfachen Bildschirmansicht. Mehrere Benutzer können die über den Qumi angezeigte Bildschirmposition wählen. In EZCast Off Line nicht verfügbar. Hinweis: <i>Begrenzen Sie die Nutzung von Streaming-Funktionen, einschließlich Video-, Musik-, Online-Videostreaming etc.</i>
	Preference (Präferenz)	Ändern Sie die Präferenzeinstellungen für die EZCast-App: Legen Sie Preferred Device (Bevorzugtes Gerät) und Host Control (Host-Steuerung) fest; zeigen Sie die Versionsinformationen an.
	Setting (Einstellungen)	Das Einstellungsmenü ermöglicht die Konfiguration folgender Punkte: Ausgangsaufösung, SSID und Kennwort, Routerverbindungseinrichtung, Priorität beim Startmodus und Firmware-Aktualisierung. Freigegebene Musik wird mit Ihrem Gerät synchronisiert. In EZCast Off Line nicht verfügbar.





Symbol	Funktion	Beschreibung
	EZMirror	<p>Zum Umschalten in den EZMirror-Modus antippen. Nach Aktivierung zeigt dieser Modus die Inhalte Ihres Smart-Gerätes direkt an der Projektionsfläche.</p> <p>Sobald Sie die Funktion einschalten, ermöglicht ein 60-sekündiger Download Ihrem Mobiltelefon die Verbindung mit dem Qumi. Wählen Sie die Miracast-Funktion auf der Einstellungsseite an Ihrem Gerät.</p> <p>Hinweis: <i>EZMirror ist nur bei Android-Geräten verfügbar.</i></p>
	Mirror (Spiegeln)	<p>Zum Umschalten in den Spiegelmodus antippen. Nach Aktivierung zeigt dieser Modus die Inhalte Ihres Desktops direkt an der Projektionsfläche.</p> <p>Sobald Sie diese Funktion eingeschaltet haben, klicken Sie zum Umschalten zwischen On (Ein) und Extended (Erweitert).</p> <p>Hinweis: <i>Mirror (Spiegeln) ist nur bei Windows-Geräten verfügbar.</i></p>
	Quality (Qualität)	<p>Zum Umschalten zwischen High Quality (Hohe Qualität) und Low Quality (Geringe Qualität) umschalten. Die Einstellung ist nur bei aktivierter Spiegelfunktion verfügbar.</p> <p>Hinweis: <i>Quality (Qualität) ist nur bei Windows-Geräten verfügbar.</i></p>
	Audio	<p>Während der Nutzung der Projektionsfunktion zum Aktivieren oder Deaktivieren der Audiofunktion anklicken, wenn die Spiegelfunktion aktiviert ist.</p> <p>Hinweis: <i>Audio ist nur bei Windows-Geräten verfügbar.</i></p>
	Compatible (Kompatibel)	<p>Hinweis: <i>Compatible (Kompatibel) ist nur bei Windows-Geräten verfügbar.</i></p>

DLNA DMR

Digitales Home Entertainment ermöglicht nun dank der EZCast Pro-Funktion an Ihrem Projektor müheloses und unkompliziertes Streaming im ganzen Haus.

DLNA ist ein Standard, mit dem Geräte Fotos, Videos und Musik untereinander und mit Ihrem DLNA-konformen Projektor freigeben können. Sie können über jede beliebige DLNA-Streaming-App ganz einfach Multimediainhalte an die EZCast Pro-Schnittstelle innerhalb Ihres Heimnetzwerks pushen.

Durch Auswahl einer DLNA-Streaming-App können Sie eine Brücke zwischen verschiedenen Geräten – Windows- und iOS-Notebooks und -PCs, Smartphones und Tablets – und Ihrem Projektor bauen. Mit DLNA benötigen Sie zum Streamen Ihrer Medien in Ihrem Heimnetzwerk lediglich ein kabelgebundenes oder kabelloses Netzwerk.

DLNA DMR für Windows-Betriebssysteme

Stellen Sie zunächst sicher, dass Ihr Projektor eingeschaltet und mit demselben lokalen Netzwerk wie Ihr PC verbunden ist. Der Projektor muss über die Benutzeroberfläche auf den EZCast Pro-Modus eingestellt werden.

Dazu wird das Windows 7-Betriebssystem verwendet. Die Bildschirme und Schritte können abweichen, wenn Sie andere Microsoft Windows-Versionen nutzen.

Ihr PC muss mit einem Heim- oder Firmennetzwerk verbunden sein, damit er einer Heimnetzgruppe beitreten bzw. eine Heimnetzgruppe erstellen kann. PCs in einer Domain können keine Heimnetzgruppe erstellen.

Hinweis:

- Zum Beitreten einer Heimnetzgruppe muss die Netzwerkposition Ihres PCs auf Zuhause eingestellt sein.
- Wenn Sie eine Firewall oder Sicherheitssoftware eines Drittanbieters nutzen, müssen Sie dem DLNA-Server möglicherweise Zugriff auf Ihr Netzwerk gewähren.

1. Wählen Sie an Ihrem PC **Start -> Systemsteuerung**.
2. Klicken Sie im Fenster **Systemsteuerung** auf **Netzwerk und Internet**.
3. Klicken Sie im Fenster **Netzwerk und Internet** auf **Netzwerk- und Freigabecenter**.
4. Klicken Sie im Fenster **Erweiterte Freigabeeinstellungen ändern** im Bereich **Medienstreaming** auf **Medienstreamingoptionen auswählen...**



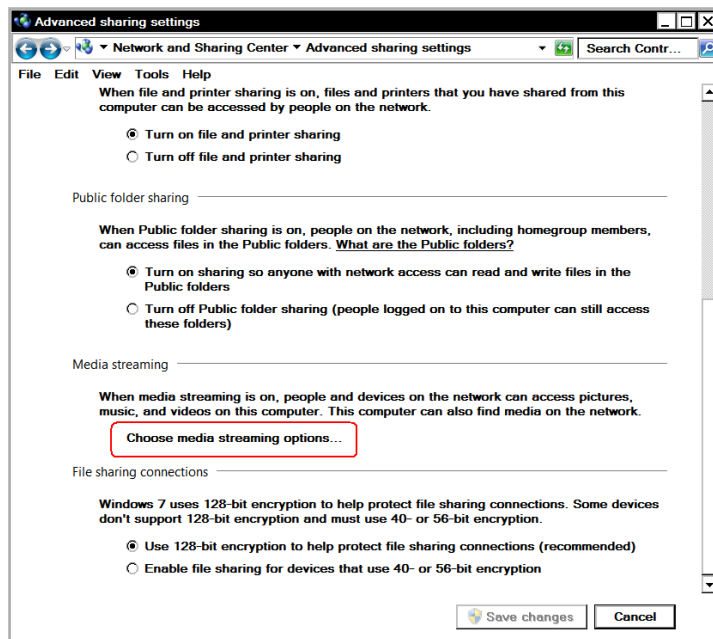

5. Das Einstellungsfenster **Heimnetzgruppe ändern** wird eingeblendet. Klicken Sie zum Aktivieren der Option im Auswahlnenü Menü mit Geräten freigeben auf Eigene Bilder, Musik und Videos an alle Geräte im eigenen Heimnetzwerk streamen.
6. Wählen Sie nach Aktivierung **Medienstreamingoptionen auswählen....**

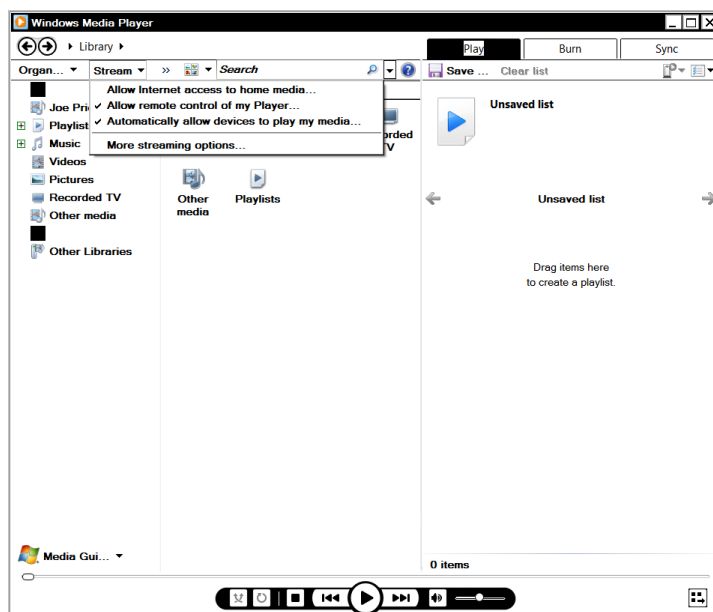

7. Das Fenster Wählen Sie Medienstreamingoptionen für Computer und Geräte aus wird angezeigt. Suchen Sie nach der Option Geräte anzeigen in:und klicken Sie zur Auswahl von Lokales Netzwerk auf das Auswahlnenü. Eine Liste verfügbarer Geräte wird angezeigt.
8. Wählen Sie den DLNA-kompatiblen Projektor aus der Geräteliste und dann **Zugelassen** aus dem Auswahlnenü.
9. Klicken Sie zum Fortfahren auf **OK**.

Kapitel 4 OSD-Einstellungen

OSD-Menüeinstellungen

Der Qumi verfügt über ein OSD-Menü, das Ihnen die Anpassung und Änderung von Einstellungen, wie z. B. Anzeige- und Audioeinstellungen, ermöglicht. Im OSD-Menü stehen drei Menüs zur Auswahl:

- Bild – In diesem Menü können verschiedene Aspekte der Bildqualität angepasst werden.
- Einstell. 1 – Dieses Menü ermöglicht die Auswahl der Standardsprache und anderer Einstellungen.
- Einstell. 2 – Dieses Menü ermöglicht die Autom. Quelle und anderer Einstellungen.

Falls die Schnittstelle auf HDMI/MHL oder HDMI eingestellt ist, können Sie über die MENU-Taste an der Fernbedienung oder am Bedienfeld auf das OSD-Menü zugreifen.

Falls die Schnittstelle auf das Qumi-Mediensammlung-Menü eingestellt ist, können Sie das OSD-Menü über die **MENU**-Taste an der Fernbedienung oder durch Drücken der Taste **Menü** am Bedienfeld aufrufen.

Hinweis:

Das OSD-Menü schließt sich nach 15-sekündiger Inaktivität.

OSD-Menü bedienen

Die Pfeiltasten an der Fernbedienung bzw. die Tasten an der Oberseite des Qumi dienen der Navigation und Änderung von OSD-Einstellungen.

1. Rufen Sie das **OSD**-Menü auf.
2. Mit den Tasten ◀ / ▶ bewegen Sie sich durch die drei Menüs.
3. Mit den Tasten ▲ / ▼ bewegen Sie den Cursor innerhalb eines Menüs nach oben oder unten, drücken Sie dann. ◀
4. Durch Betätigung der Tasten ◀ / ▶ ändern Sie die Werte der spezifischen Einstellungen.
5. Mit **MENU** oder **ENDE** an der Fernbedienung schließen Sie das OSD-Menü bzw. ein Untermenü.

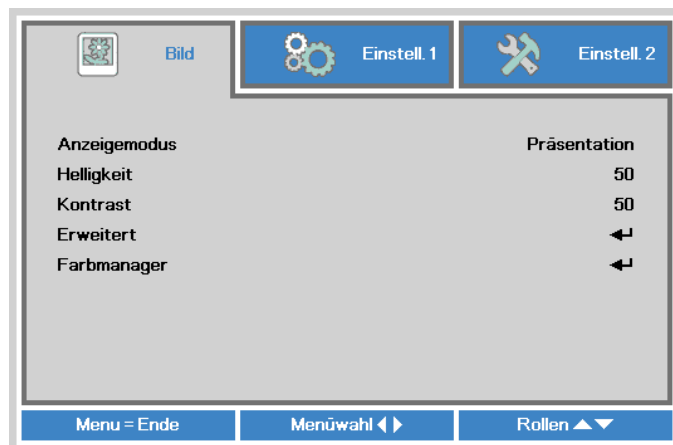

OSD-Sprache festlegen

Die Sprache des OSD kann geändert werden. Gehen Sie zur Änderung der OSD-Sprache wie folgt vor:

1. Rufen Sie das **OSD**-Menü auf. Wählen Sie mit den Tasten ◀ / ▶ die Option **Einstell. 1**, drücken Sie ←.
2. Mit den Tasten ▲ / ▼ bewegen Sie den **Erweitert 1**-Menü.

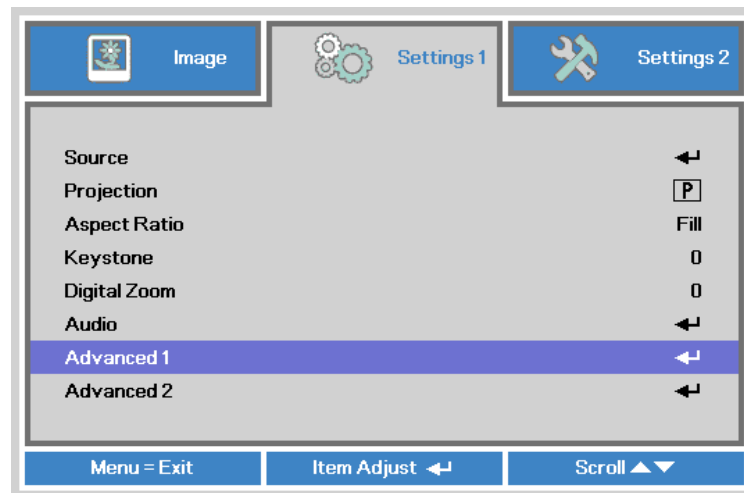

3. Rufen Sie mit ← das **Erweitert 1**-Untermenü auf.
4. Drücken Sie ▲ oder ▼, bis die Option **Language (Sprache)** markiert ist, drücken Sie dann ←.

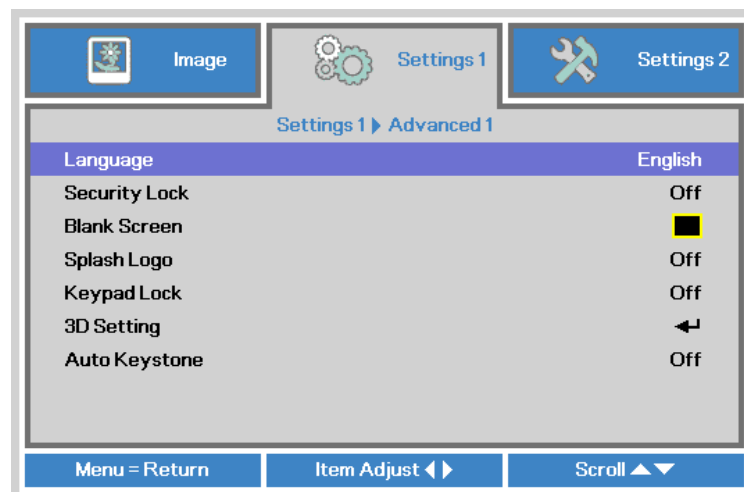

5. Wählen Sie mit den Tasten ◀ / ▶ die gewünschte Sprache.
6. Drücken Sie zum Schließen des OSD-Menüs viermal **EXIT** oder **MENU**.

Übersicht über das OSD-Menü

Anhand der folgenden Abbildung können Sie eine Einstellung schnell ausfindig machen bzw. deren Einstellungsbereich bestimmen.

Hauptmenü	Untermenü	Einstellungen	
Bild	Anzeigemodus	Präsentation, Hell, Spiel, Film, TV, sRGB, Benutzer, Benutzer1	
	Helligkeit	0~100	
	Kontrast	0~100	
	Erweitert	Brilliant Color	1~10
		Schärfe	0~31
		Gamma	1,8, 2,0, 2,2, 2,4, SW, Linear
		Farbtemperatur	Warm, Normal, Kalt
	Farbmanager	Rot	-50~0
		Grün	-50~0
		Blau	-50~0



Übersicht über das OSD-Menü

Hauptmenü	Untermenü	Einstellungen		
Einstell. 1	Quelle			
	Projektion	Front, Rück, Decke, Rück + Decke		
	Seitenverhältnis	Ausfüllen, 4:3, 16:9, Letterbox, Nativ, 2,35:1		
	Trapezkorrektur	-40~40		
	Digitalzoom	-10~10		
	Audio	Lautstärke	0~10	
		Stumm	Aus, Ein	
	Erweitert 1	Sprache	English, Français, Deutsch, Español, Português, 簡体中文, 繁體中文, Italiano, Norsk, Svenska, Nederlands, Русский, Polski, Suomi, Ελληνικά, 한국어, Magyar, Čeština, العربية, Türkçe, Việt, 日本語, תיבטע, فارسی	
		Sicherheitssperre	Aus, Ein	
		Kein Bild	Schwarz, Rot, Grün, Blau, Weiß	
		Start-Logo	Aus, Ein	
		Bedienfeldsperre	Aus, Ein	
		3D-Einstellung	3D	Aus, DLP-Link, IR
			3D-Sync-Umkehrung	Aus, Ein
		Autom. Trapezkorrektur	Aus, Ein	
		Erweitert 2	Testmuster	Nichts, Gitter, Weiß, Rot, Grün, Blau, Schwarz
			H-Randverschiebung	-50~50
			V-Randverschiebung	-50~50



Übersicht über die Untermenüs

Hauptmenü	Untermenü	Einstellungen	
Einstell. 2	Autom. Quelle	Aus, Ein	
	Absch., wenn kein Signal (Min.)	0~180	
	Autom. Einschaltung	Aus, Ein	
	LED-Modus	Öko, Normal	
	Alles zurücksetzen		
	Status	Aktive Quelle	
		Videoinfo	
		LED-Stunden (Öko, Normal)	
		Softwareversion	
	Erweitert 1	Menüposition	Mitte, Unten, Oben, Links, Rechts
		Menütransparenz	0%, 25%, 50%, 75%, 100%
		Energiesparmod.	Aus, Ein
		Lüftergeschwindigkeit	Normal, Hoch
	Erweitert 2	Ruhezustand-Timer	0~600
Quellenfilter		HDMI 1/ MHL	Deaktivieren, Aktivieren
		HDMI 2	Deaktivieren, Aktivieren
		USB	Deaktivieren, Aktivieren
White Calibration (Weißkalibrierung)			



Bild-Menü

Führen Sie zum Aufrufen des **Bild**-Menüs und Anpassen der Einstellungen folgende Schritte durch:

1. Rufen Sie das **OSD**-Menü auf.
2. Wählen Sie mit den Tasten ◀ / ▶ das **Bild**-Menü.
3. Mit den Tasten ▲ / ▼ bewegen Sie den Cursor im **Image (Bild)**-Menü nach oben oder unten, drücken Sie dann ↵.
4. Passen Sie die Werte der jeweiligen Einstellungen mit den Tasten ◀ / ▶ an.

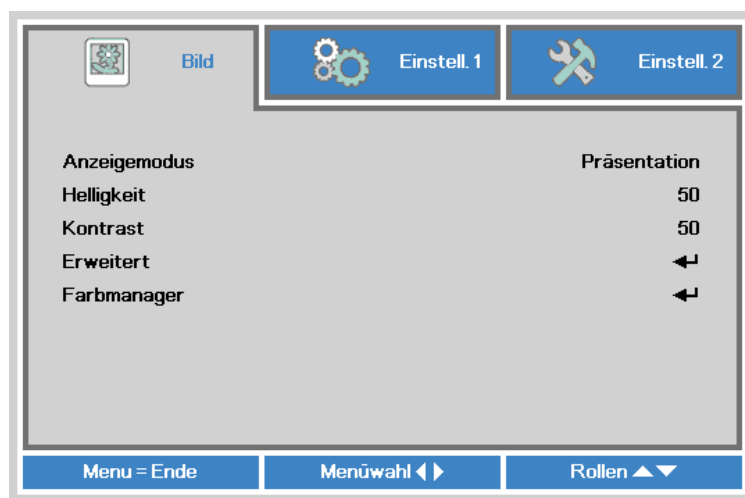

Element	Beschreibung
Anzeigemodus	Stellen Sie den Anzeigemodus mit ◀ oder ▶ ein.
Helligkeit	Drücken Sie zum Anpassen der Anzeigehelligkeit die Taste ◀ oder ▶.
Kontrast	Drücken Sie zum Anpassen des Anzeigekontrasts die Taste ◀ oder ▶.
Erweitert	Drücken Sie zum Aufrufen des Erweitert-Menüs ↵. Siehe Erweitert auf Seite 49 .
Farbmanager	Drücken Sie zum Aufrufen des Color Manager(Farbmanager)-Menüs ↵. Siehe Farbmanager auf Seite 50 .

Hinweis:

Farbmanager ist nur einstellbar, wenn Anzeigemodus auf Benutzer 1 eingestellt ist.

Erweitert

Führen Sie zum Aufrufen des **Erweitert**-Menüs und Anpassen der Einstellungen folgende Schritte durch:

1. Rufen Sie das **OSD**-Menü auf.
2. Wählen Sie mit den Tasten ◀ / ▶ das **Bild**-Menü.
3. Wählen Sie mit den Tasten ▲ / ▼ das **Erweitert**-Menü und drücken ◀.
4. Mit den Tasten ▲ / ▼ bewegen Sie den Cursor im **Erweitert**-Menü nach oben oder unten.

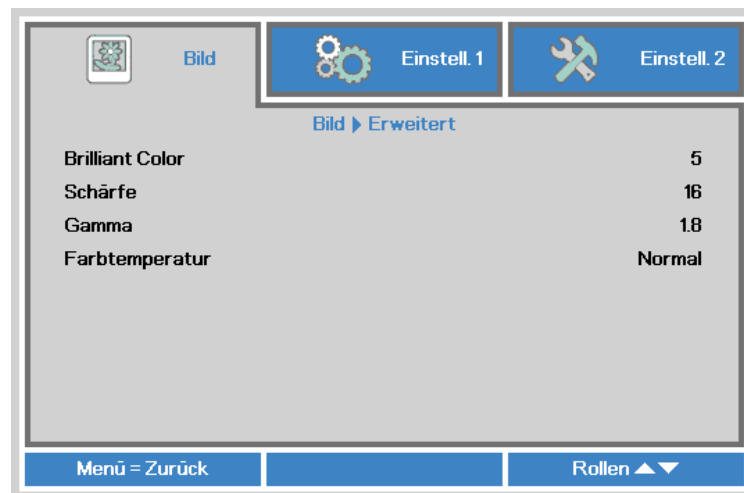

Element	Beschreibung
Brilliant Color	Drücken Sie zum Anpassen des Brilliant Color-Wertes die Taste ◀ oder ▶.
Schärfe	Drücken Sie zum Anpassen der Anzeigeschärfe die Taste ◀ oder ▶.
Gamma	Drücken Sie zum Anpassen der Gammakorrektur die Taste ◀ oder ▶.
Farbtemperatur	Drücken Sie zum Anpassen der Farbtemperatur die Taste ◀ oder ▶.



Farbmanager

Führen Sie zum Aufrufen des **Farbmanager**-Menüs und Anpassen der Einstellungen Folgendes durch:

1. Rufen Sie das **OSD**-Menü auf.
2. Wählen Sie mit den Tasten ◀ / ▶ das **Bild**-Menü.
3. Mit den Tasten ▲ / ▼ bewegen Sie den Cursor im **Farbmanager**-Menü nach oben oder unten, drücken Sie dann ◀.
4. Passen Sie die Werte der jeweiligen Einstellungen mit den Tasten ◀ / ▶ an.

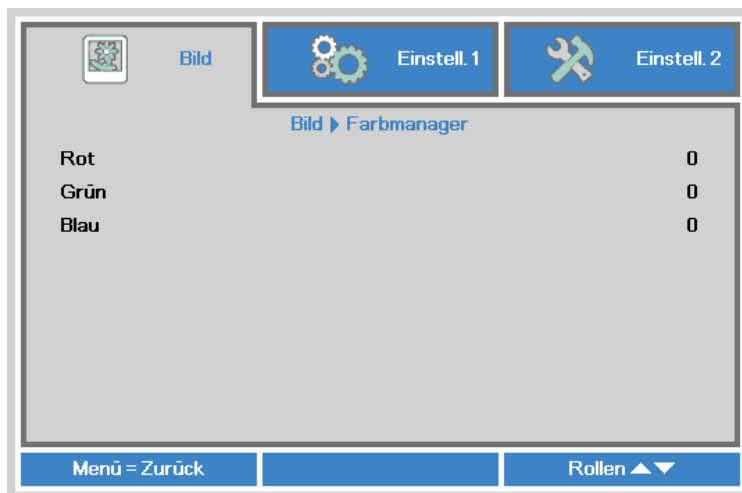

Element	Beschreibung
Rot	Drücken Sie zum Anpassen der PWM (rote LED) die Taste ◀ oder ▶.
Grün	Drücken Sie zum Anpassen der PWM (grüne LED) die Taste ◀ oder ▶.
Blau	Drücken Sie zum Anpassen der PWM (blaue LED) die Taste ◀ oder ▶.

Einstell. 1-Menü

Führen Sie zum Aufrufen des **Einstell. 1**-Menüs und Anpassen der Einstellungen folgende Schritte durch:

1. Rufen Sie das **OSD**-Menü auf.
2. Wählen Sie mit den Tasten ◀ / ▶ das **Einstell. 1**-Menü.
3. Mit den Tasten ▲ / ▼ bewegen Sie den Cursor im **Einstell. 1**-Menü nach oben und unten, drücken Sie dann ↵.
4. Passen Sie die Werte der jeweiligen Einstellungen mit den Tasten ◀ / ▶ an.

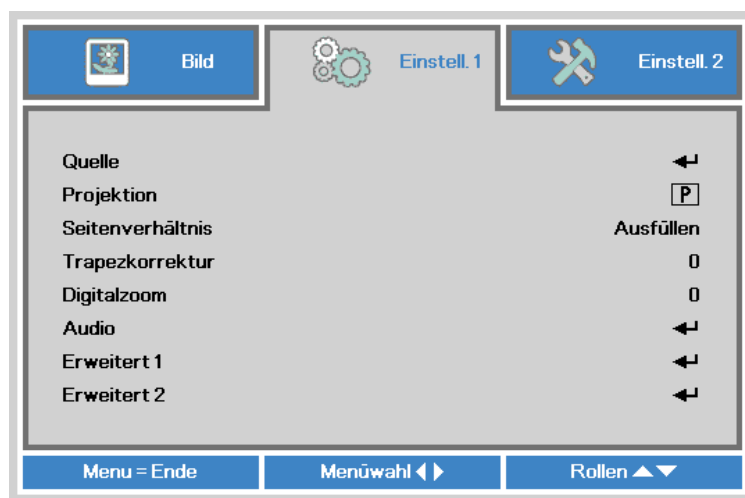

Element	Beschreibung
Quelle	Drücken Sie zum Aufrufen des Quelle-Menüs ↵.
Projektion	Wählen Sie mit ◀ oder ▶ zwischen vier verschiedenen Projektionsmethoden: Frontprojektion, Rückprojektion, Frontprojektion / Decke, Rückprojektion / Decke.
Seitenverhältnis	Drücken Sie zum Anpassen des Seitenverhältnisses die Taste ◀ oder ▶.
Trapezkorrektur	Drücken Sie zum Anpassen der Trapezkorrektur die Taste ◀ oder ▶.
Digitalzoom	Drücken Sie zum digitalen Vergrößern oder Verkleinern die Taste ◀ oder ▶.
Audio	Drücken Sie zum Aufrufen des Audio-Menüs ↵. Siehe Audio auf Seite 52 .
Erweitert 1	Drücken Sie zum Aufrufen des Erweitert 1-Menüs ↵. Siehe Erweitert 1 auf Seite 53 .
Erweitert 2	Drücken Sie zum Aufrufen des Erweitert 2-Menüs ↵. Siehe Erweitert 2 auf Seite 55 .

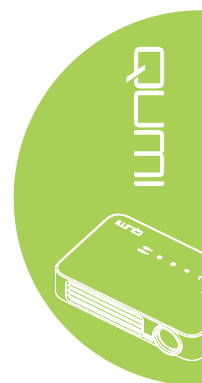

Audio

Rufen Sie zum Anpassen der Audio-Einstellungen mit **◀** das **Audio**-Untermenü auf.



Element	Beschreibung
Lautstärke	Drücken Sie zum Anpassen der Lautstärke die Taste ◀ oder ▶ .
Stumm	Drücken Sie zum De-/Aktivieren der Lautsprecher die Taste ◀ oder ▶ .



Erweitert 1

Rufen Sie zum Anpassen der erweiterten Einstellungen mit **↵** das **Erweitert 1**-Untermenü auf.

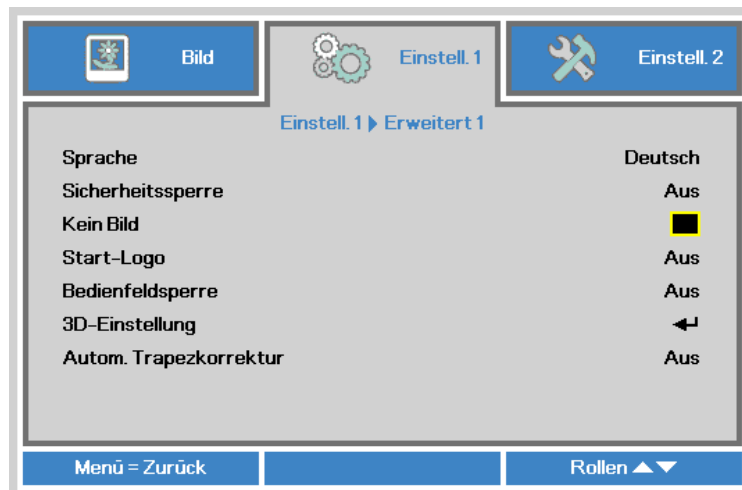

Element	Beschreibung
Sprache	Wählen Sie mit den Tasten ◀ / ▶ ein anderes Lokalisierungsmenü.
Sicherheitssperre	Drücken Sie zum De-/Aktivieren der Sicherheitssperre die Taste ◀ oder ▶.
Kein Bild	Wählen Sie mit ◀ oder ▶ die Farbe, die angezeigt werden soll, wenn kein Bild dargestellt wird.
Start-Logo	Drücken Sie zum Ein-/Ausblenden des Logos ◀ oder ▶.
Bedienfeldsperre	Drücken Sie zum De-/Aktivieren der Bedienfeldsperre die Taste ◀ oder ▶.
3D-Einstellung	Drücken Sie zum Aufrufen des 3D-Menüs ↵. Siehe 3D-Einstellung auf Seite 54 .
Autom. Trapezkorrektur	Drücken Sie zum De-/Aktivieren der automatischen Trapezkorrektur ◀ oder ▶.

Hinweis:

Zur Nutzung der 3D-Funktion muss die dreidimensionale Filmwiedergabe über das 3D-Disc-Menü Ihres Wiedergabegerätes aktiviert sein. Die 3D-Funktion ist einsatzbereit, wenn das Eingangssignal 120 Hz unterstützt.

1. Das 3D-OSD-Menüelement ist ausgegraut, falls keine geeignete 3D-Quelle anliegt. Dies ist die Standardeinstellung.
2. Wenn der Projektor an eine geeignete 3D-Quelle angeschlossen ist, kann das 3D-OSD-Menüelement ausgewählt werden.
3. Verwenden Sie zum Betrachten eines 3D-Bildes eine 3D-Brille.
4. Sie benötigen 3D-Inhalte von einer 3D-DVD oder 3D-Mediendatei.
5. Sie müssen die 3D-Quelle aktivieren (einige 3D-DVD-Inhalte haben möglicherweise eine Option zur De-/Aktivierung der 3D-Funktion).
6. Sie benötigen eine DLP-Link-3D- oder IR-3D-Shutterbrille. Bei einer IR-3D-Shutterbrille müssen Sie einen Treiber auf Ihrem Computer installieren und einen USB-Sender anschließen.
7. Der 3D-Modus des OSD muss mit dem Brillentyp (DLP-Link oder IR-3D) übereinstimmen.
8. Schalten Sie die Brille ein. Normalerweise verfügt eine Brille über einen Ein-/Ausschalter. Jeder Brillentyp hat seine eigenen Konfigurationsanweisungen. Bitte befolgen Sie zum Abschließen der Einrichtung die mit Ihrer Brille gelieferten Konfigurationsanweisungen.



3D-Einstellung

Rufen Sie zum Anpassen der 3D-Einstellungen mit **←** das **3D-Einstellung**-Untermenü auf.

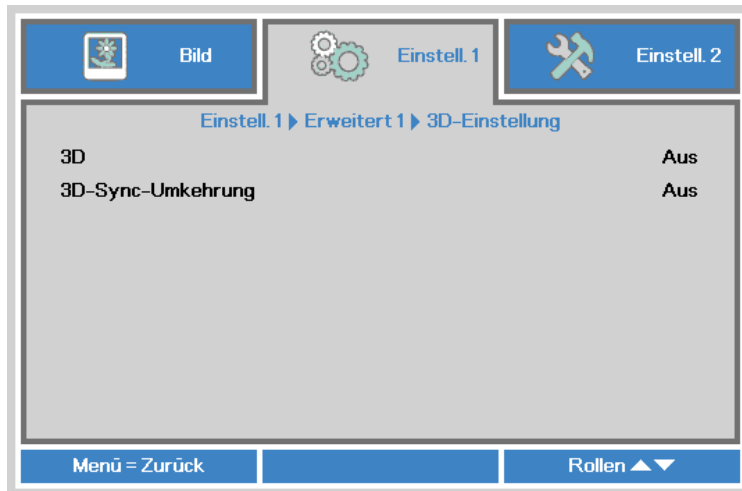

Element	Beschreibung
3D	Wählen Sie mit ◀ oder ▶ zwischen Aus, DLP-Link und IR.
3D-Sync-Umkehrung	Mit ◀ oder ▶ schalten Sie die 3D-Sync-Umkehrung ein oder aus.

Erweitert 2

Rufen Sie zum Anpassen der erweiterten Einstellungen mit **←** das **Erweitert 2**-Untermenü auf.

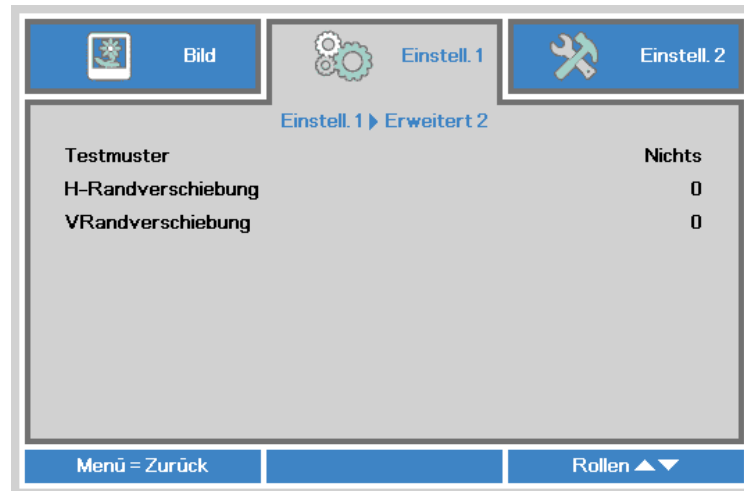

Element	Beschreibung
Testmuster	Wählen Sie mit ← oder ▶ ein anderes Testmuster.
H-Randverschiebung	Drücken Sie zum Anpassen der horizontalen Position die Taste ← oder ▶ .
V-Randverschiebung	Drücken Sie zum Anpassen der vertikalen Position die Taste ← oder ▶ .



Einstell. 2-Menü

Führen Sie zum Aufrufen des **Einstell. 2**-Menüs und Anpassen der Einstellungen folgende Schritte durch:

1. Rufen Sie das **OSD**-Menü auf.
2. Wählen Sie mit den Tasten ◀ / ▶ das **Einstell. 2**-Menü.
3. Mit den Tasten ▲ / ▼ bewegen Sie den Cursor im **Einstell. 2**-Menü nach oben und unten, drücken Sie dann ↵.
4. Passen Sie die Werte der jeweiligen Einstellungen mit den Tasten ◀ / ▶ an.

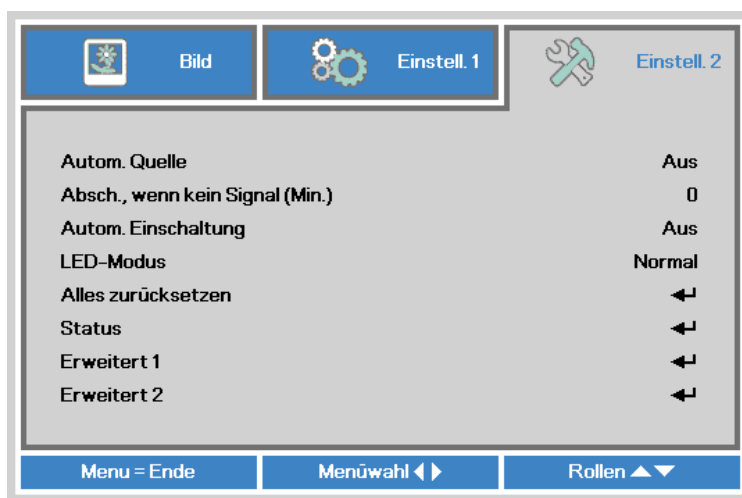

Element	Beschreibung
Autom. Quelle	Drücken Sie zum De-/Aktivieren der automatischen Quellenerkennung ◀ oder ▶.
Absch., wenn kein Signal (Min.)	Drücken Sie zum automatischen Ausschalten der Projektorlampe, wenn kein Signal anliegt, ◀ oder ▶.
Autom. Einschaltung	Drücken Sie zum De-/Aktivieren der automatischen Einschaltung ◀ oder ▶.
LED-Modus	Stellen Sie die Helligkeit des LED-Modus mit ◀ oder ▶ höher bzw. zum Verlängern der LED-Betriebslebenszeit niedriger ein.
Alles zurücksetzen	Drücken Sie zum Zurücksetzen aller Optionen auf die werkseitigen Standardwerte ↵. Siehe Alles zurücksetzen auf Seite 57 .
Status	Drücken Sie zum Aufrufen des Status-Menüs ↵. Siehe Status auf Seite 58 .
Erweitert 1	Drücken Sie zum Aufrufen des Erweitert 1-Menüs ↵. Siehe Erweitert 1 auf Seite 59 .
Erweitert 2	Drücken Sie zum Aufrufen des Erweitert 2-Menüs ↵. Siehe Erweitert 2 auf Seite 60 .

Alles zurücksetzen

Gehen Sie zum Zurücksetzen aller Menüoptionen auf die werkseitigen Standardwerte (mit Ausnahme von Sprache und Sicherheitssperre) wie folgt vor:

1. Rufen Sie das **OSD**-Menü auf.
2. Wählen Sie mit den Tasten ◀ / ▶ das **Einstell. 2**-Menü.
3. Wählen Sie mit den Tasten ▲ / ▼ das **Alles zurücksetzen**-Menü und drücken ◀.

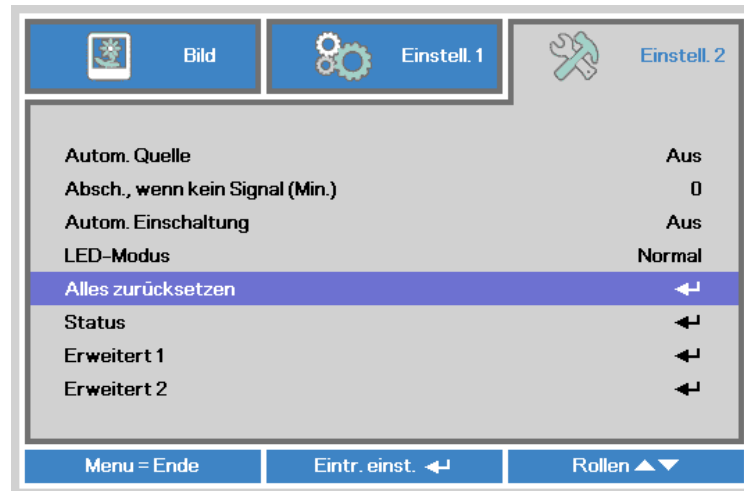

Status

Gehen Sie zur Anzeige der Qumi-Status wie folgt vor:

1. Rufen Sie das **OSD**-Menü auf.
2. Wählen Sie mit den Tasten ◀ / ▶ das **Einstell. 2**-Menü.
3. Wählen Sie mit den Tasten ▲ / ▼ das **Status**-Menü und drücken ◀.



Element	Beschreibung
Aktive Quelle	Zeigt die aktivierte Quelle an.
Videoinfo	Zeigt bei RGB-Quellen Auflösung/Videoinformationen und bei Videoquellen den Farbstandard an.
LED-Stunden (Öko, Normal)	Zeigt Informationen zur LED-Betriebszeit (in Stunden) an. Dabei erfolgt die Unterteilung in die Zähler Öko und Normal.
Softwareversion	Softwareversion anzeigen

Erweitert 1

Führen Sie zum Aufrufen des **Erweitert 1**-Menüs und Anpassen der Einstellungen folgende Schritte durch:

1. Rufen Sie das **OSD**-Menü auf.
2. Wählen Sie mit den Tasten ◀ / ▶ das **Einstell. 2**-Menü.
3. Wählen Sie mit den Tasten ▲ / ▼ das **Erweitert 1**-Menü und drücken ◀.
4. Mit den Tasten ▲ / ▼ bewegen Sie den Cursor im **Erweitert 1**-Menü nach oben oder unten.
5. Passen Sie die Werte der jeweiligen Einstellungen mit den Tasten ◀ / ▶ an.



Element	Beschreibung
Menüposition	Wählen Sie mit ◀ oder ▶ eine andere OSD-Position.
Menütransparenz	Wählen Sie mit ◀ oder ▶ die Transparenz des OSD-Hintergrunds.
Energiesparmod.	Drücken Sie zum De-/Aktivieren des Energiesparmodus (< 0,5 W Stromverbrauch) ◀ oder ▶. Hinweis: <i>Aktivieren Sie den Energiesparmod., wenn der Projektor beim Einschalten komplett von der Stromversorgung getrennt werden soll. Deaktivieren Sie Energiesparmod., wenn die Multimediafunktion bei ausgeschaltetem Projektor erlaubt sein soll.</i>
Lüftergeschwindigkeit	Drücken Sie zum Aufrufen und Umschalten zwischen normaler und hoher Lüftergeschwindigkeit die Tasten ◀ / ▶. Hinweis: <i>Wir empfehlen die Auswahl hoher Geschwindigkeit bei hohen Temperaturen, hoher Luftfeuchtigkeit oder an Orten in großer Höhe (höher als 1500 m).</i>



Erweitert 2

Führen Sie zum Aufrufen des **Erweitert 2**-Menüs und Anpassen der Einstellungen folgende Schritte durch:

1. Rufen Sie das **OSD**-Menü auf.
2. Wählen Sie mit den Tasten ◀ / ▶ das **Einstell. 2**-Menü.
3. Wählen Sie mit den Tasten ▲ / ▼ das **Erweitert 2**-Menü und drücken ◀ oder ▶.
4. Mit den Tasten ▲ / ▼ bewegen Sie den Cursor im **Erweitert 2**-Menü nach oben oder unten.
5. Passen Sie die Werte der jeweiligen Einstellungen mit den Tasten ◀ / ▶ an.



Element	Beschreibung
Ruhezustand-Timer (Min.)	Passen Sie mit ◀ / ▶ die Zeit zur automatischen Abschaltung der Lampe (in Minuten) an.
Quellenfilter	Drücken Sie zum Aufrufen des Quellenfilter-Menüs ◀ oder ▶. Siehe Quellenfilter auf Seite 61 .
White Calibration (Weißkalibrierung)	Drücken Sie zum Aktivieren der Weißkalibrierung zum Wiederaufbau von LED-Sensordaten ◀ oder ▶.

Quellenfilter

Rufen Sie zum Anpassen des Eingangsfilters mit ◀ oder ▶ das **Quellenfilter**-Untermenü auf.



Element	Beschreibung
HDMI 1/ MHL	Drücken Sie zum De-/Aktivieren der HDMI 1- / MHL-Quelle in der automatischen Suchschleife ◀ oder ▶.
HDMI 2	Drücken Sie zum De-/Aktivieren der HDMI 2-Quelle in der automatischen Suchschleife ◀ oder ▶.
USB	Drücken Sie zum De-/Aktivieren der USB-Quelle in der automatischen Suchschleife ◀ oder ▶.



Kapitel 5 Ihren Qumi pflegen

Qumi reinigen

Befreien Sie den Qumi zur Gewährleistung eines reibungslosen Betriebs von Staub und Schmutz.



Warnung:

- 1. Der Qumi sollte vor der Reinigung ausgeschaltet und vom Stromnetz getrennt werden. Andernfalls besteht die Gefahr von Verletzungen und Systemschäden.*
- 2. Reinigen Sie das Gerät nur mit einem feuchten Tuch. Achten Sie darauf, dass kein Wasser in die Belüftungsöffnungen des Qumi eindringt.*
- 3. Falls bei der Reinigung eine kleine Menge Wasser in das Innere des Qumi gelangt, trennen Sie den Qumi von der Stromversorgung und lassen ihn vor der Inbetriebnahme mehrere Stunden an einem gut belüfteten Ort trocknen.*
- 4. Falls bei der Reinigung eine große Menge Wasser in das Innere des Qumi gelangt, trennen Sie den Qumi von der Stromversorgung und lassen ihn reparieren.*



Objektiv reinigen

Objektivreiniger sind in den meisten Kamerafach- und Einzelhandelsgeschäften erhältlich. Gehen Sie zum Reinigen des Qumi-Objektivs wie folgt vor:

1. Tragen Sie eine kleine Menge des Objektivreinigers auf ein sauberes, weiches Tuch auf. (Tragen Sie den Reiniger nicht direkt auf das Objektiv auf.)
2. Wischen Sie das Objektiv vorsichtig in kreisenden Bewegungen ab.



Achtung:

- 1. Verwenden Sie keine Scheuer- oder Lösungsmittel.*
- 2. Achten Sie darauf, dass der Reiniger nicht mit dem Gehäuse des Qumi in Kontakt kommt; andernfalls kann sich dieses verfärben oder verblassen.*

Problemlösung

Herkömmliche Probleme und Lösungen

Diese Richtlinien liefern Tipps zum Umgang mit Problemen, die beim Einsatz des Qumi auftreten können. Falls das Problem bestehen bleibt, wenden Sie sich an Ihren Händler.

Manchmal liegt die Problemursache in etwas so Simplem wie einem nicht richtig angeschlossenen Kabel begründet. Prüfen Sie die folgenden möglichen Problemursachen, bevor Sie mit den Problem-spezifischen Lösungen fortfahren.

- Prüfen Sie durch Anschließen eines anderen Elektrogerätes, ob die Steckdose richtig funktioniert.
- Stellen Sie sicher, dass der Qumi eingeschaltet ist.
- Achten Sie darauf, dass alle Kabel sicher angeschlossen sind.
- Stellen Sie sicher, dass das angeschlossene Gerät eingeschaltet ist.
- Prüfen Sie, ob sich der angeschlossene PC im Ruhezustand oder Energiesparmodus befindet.
- Vergewissern Sie sich, dass das angeschlossene Notebook richtig zur Ausgabe über ein externes Anzeigerät konfiguriert ist.

Tipps zur Problemlösung

Führen Sie in jedem problemspezifischen Bereich die Schritte in der empfohlenen Reihenfolge durch. Dadurch können Sie das Problem schneller lösen.

Versuchen Sie, das Problem zu isolieren, damit Sie keine funktionstüchtigen Teile ersetzen.

Beispiel: Wenn Sie die Batterien ersetzen und das Problem bestehen bleibt, setzen Sie die ursprünglichen Batterien wieder ein und fahren mit dem nächsten Schritt fort.

Notieren Sie sich die Schritte, die Sie bei der Problemlösung unternehmen. Diese Informationen können später hilfreich sein, wenn Sie sich an den technischen Kundendienst wenden oder den Qumi an ein Kundencenter übergeben.

LED-Fehlermeldungen

Fehlercodes	BETRIEB Blinkt Blau	TEMPERATUR Blinkt Blau
Überhitzung (Zuluft)	-	EIN
LED-Überhitzung (rot)	-	1
LED-Überhitzung (grün)	-	2
LED-Überhitzung (blau)	-	3
Lüfter 1-Fehler (Gebläse)	6	1
Lüfter 2-Fehler (System)	6	2
Rote LED, Thermistorfehler	8	1
Grüne LED, Thermistorfehler	8	2
Blaue LED, Thermistorfehler	8	3

Ziehen Sie das Netzkabel bei einem LED-Fehler aus der Steckdose und warten eine (1) Minute, bevor Sie den Qumi neu starten.

Bei Auftreten einer anderen Situation, die in der Tabelle oben nicht aufgelistet ist, wenden Sie sich bitte an ein Kundencenter.



Bildprobleme

Problem: Es erscheint kein Bild auf der Projektionsfläche

1. Prüfen Sie, ob die Einstellungen an Ihrem Computer richtig konfiguriert sind.
2. Schalten Sie alle Geräte aus und in der richtigen Reihenfolge wieder ein.

Problem: Das Bild ist verschwommen

1. Passen Sie den Fokus am Qumi an.
2. Stellen Sie sicher, dass der Abstand zwischen Qumi und Projektionsfläche innerhalb des angegebenen Bereichs liegt.
3. Reinigen Sie das Objektiv des Qumi mit einem Objektivreinigungstuch, falls es verschmutzt ist.

Problem: Das Bild ist oben breiter als unten (Trapezverzerrung)

1. Platzieren Sie den Qumi so, dass er möglichst in einem rechten Winkel zur Projektionsfläche aufgestellt ist.
2. Passen Sie die Trapezkorrektur-Einstellungen im OSD zur Korrektur des Problems an oder aktivieren Sie die Autom. Trapezkorrektur.

Problem: Das Bild ist umgekehrt

Prüfen Sie die Ausrichtung der Projektionseinstellung im Installation I-Menü.

Problem: Das Bild zeigt Streifen an

1. Stellen Sie Frequenz und Spurbildung im Computer-Menü auf die Standardeinstellungen ein.
2. Schließen Sie den Qumi an einem anderen Computer an und prüfen, ob das Problem möglicherweise durch die Grafikkarte des Computers verursacht wird.

Problem: Das Bild erscheint flach, ohne Kontrast

Passen Sie den Kontrast im Bild-Menü an.

Problem: Die Farbe des projizierten Bildes stimmt nicht mit der des Quellbildes überein

Passen Sie Farbtemperatur und Gamma im Bild-Menü an.

Probleme mit der Fernbedienung

Problem: Der Qumi reagiert nicht auf die Fernbedienung

1. Richten Sie die Fernbedienung auf den Fernbedienungssensor am Qumi.
2. Achten Sie darauf, dass der Bereich zwischen Fernbedienung und Sensor nicht blockiert ist.
3. Schalten Sie jegliche Leuchtstofflampen im Zimmer aus.
4. Prüfen Sie, ob die Batterie richtig herum eingestellt ist.
5. Ersetzen Sie die Batterie.
6. Schalten Sie andere Infrarot-fähige Geräte in der Umgebung aus.
7. Lassen Sie die Fernbedienung reparieren.



Audioprobleme

Problem: Es wird kein Ton ausgegeben

1. Passen Sie die Lautstärke der Audioquelle an.
2. Prüfen Sie den Anschluss des Audiokabels.
3. Prüfen Sie die Audioausgabe mit anderen Lautsprechern.
4. Lassen Sie den Qumi reparieren.

Problem: Der Ton ist verzerrt

1. Prüfen Sie den Anschluss des Audiokabels.
2. Prüfen Sie die Audioausgabe mit anderen Lautsprechern.
3. Lassen Sie den Qumi reparieren.

Häufig gestellte Fragen

- 1. Besteht die Möglichkeit, den Qumi an eine Spielkonsole, wie z. B. eine Microsoft® Xbox oder Sony® PS3, anzuschließen?**

Ja. Der Qumi kann die Inhalte einer Xbox- oder PS3-Konsole anzeigen. Verbinden Sie Qumi und Spielkonsole dazu über ein HDMI-Kabel.

- 2. Kann der Qumi das Bild eines Fernsehers projizieren?**

Fernsehinhalte können durch Anschließen einer Kabeldose, eines Digital- oder Satellitenempfängers angezeigt werden, da Fernseher Bilder nur auf ihrem eigenen Bildschirm ausgeben können. Beispiel: Schließen Sie eine Kabeldose per HDMI-Kabel am Qumi an.

- 3. Wie kann ich MHL mit dem Qumi verbinden?**

Verwenden Sie ein unterstütztes MHL-Kabel zum Anschließen von MHL-Geräten. Weitere Informationen erhalten Sie unter www.mhlconsortium.org/





4. Wie werden Bilder von einer Digitalkamera oder einem USB-Speichergerät angezeigt?

Bilder und andere Inhalte können durch Anschließen folgender Geräte am Qumi angezeigt werden:

- USB-Flash-Laufwerk, Festplatte, Kartenleser
- Digitalkamera
- Smartphone
- Multimedia-Anzeigegerät

Sobald die Geräte angeschlossen sind, können die Bilder mit Hilfe der Qumi-Mediensammlung angezeigt werden.

5. Welches Kabel wird zum Anschließen von Videogeräten am Qumi benötigt?

Videogeräte können über ein HDMI- oder MHL-Kabel am Qumi angeschlossen werden, sofern die Geräte über geeignete Ports verfügen. .

6. Welche Art von Videoformaten unterstützt der Qumi?

AVI, MKV, TS, DAT, VOB, MPG, MPEG, MOV, MP4 und WMV.

7. Welche Art von Audioformaten unterstützt der Qumi?

MP1/MP2/MP3, WMA, OGG, ADPCM-WAV und PCM-WAV.

8. Welche Art von Dokumentformaten unterstützt der Qumi?

Microsoft® Office 97-2010- (Word, Excel®, PowerPoint®), Adobe® PDF (1.0, 1.1, 1.2, 1.3 and 1.4).

9. Welche Art von Fotoformaten unterstützt der Qumi?

JPEG und BMP.

10. Wie lange hält die LED-Lichtquelle im Qumi und kann sie ersetzt werden?

Der Qumi nutzt keine typische Qumi-Lampe. Stattdessen verwendet es zur Beleuchtung und Projektion einen Satz Leuchtdioden (LEDs). LEDs haben eine höhere Betriebslebensdauer als herkömmliche Lampen. Qumi-LEDs halten etwa 30.000 Stunden. Die Lebensdauer des LEDs kann je nach Helligkeit, Nutzung, Umgebungsbedingungen etc. variieren. Die LED-Helligkeit kann mit der Zeit abnehmen. Das LED-Modul kann nicht ersetzt werden.

11. Warum muss ich den Fokus an meinem Qumi nach dem Einschalten neu anpassen?

Zur Erzielung optimaler Bildqualität ist möglicherweise eine Anpassung des Fokusrings erforderlich, sobald die Betriebstemperatur erreicht wurde.

Vivitek-Kundendienstseite

Weitere Informationen, Kontaktdaten zum Kundendienst und die Produktregistrierung finden Sie unter www.vivitekcorp.com.

Technische Daten

Modell	Qumi Q6-Serie
Auflösung	HD (720p, 1280 x 800)
Projektionsabstand	1000 mm – 3000 mm
Größe der Projektionsfläche (Diagonal)	762 mm – 2286 mm
Projektionsobjektiv	Manueller Fokus
Projektionsverhältnis	1,55-fach
Vertikale Trapezkorrektur	+/- 40 Schritte (-45 ° bis +33 °)
Projektionsmethoden	Frontprojektion, Rückprojektion, Frontprojektion / Decke, Rückprojektion / Decke.
Datenkompatibilität	VGA, SVGA, XGA, SXGA, SXGA+, UXGA, Mac
SDTV/ EDTV/ HDTV	480i, 480p, 720p, 1080i, 1080p
Videokompatibilität	HDTV (720p, 1080i/p), NTSC/NTSC 4.43, PAL (B/G/H/ I/M/N/60), SECAM
Sicherheitszertifizierungen	FCC-B, UL, CCC, CE, PSE, KC, CB, SASO, NOM, PCT, RoHS, ICES-003 (Kanada)
Betriebstemperatur	5 ° – 35 °C
Abmessungen (B X H X T)	165 mm x 102 mm x 34 mm
Netzeingang	Universal, 100 – 240 V Wechselspannung, typisch bei 110 V Wechselspannung (100 – 240) +/- 10 %
Stromverbrauch	66 W
Lautsprecher	2-W-Mono-Lautsprecher
Eingänge	HDMI/MHL x 1, HDMI x 1
	USB-Typ A x 1
Ausgänge	3,5 mm-Kopfhöreranschluss (Lautstärkeregelung) x 1

Hinweis:

Bei Fragen zu den Produktspezifikationen wenden Sie sich bitte an Ihren örtlichen Händler.



Projektionsabstand vs. Projektionsgröße



Tabelle zu Projektionsabstand und -größe

Bilddiagonale (cm/Zoll)	Bildbreite (cm/Zoll)	Bildhöhe (cm/Zoll)	Projektionsabstand (cm/Zoll)	Versatz-A (cm/Zoll)
76,2/30	64,6/25,43	40,4/15,91	100/39,37	1/0,40
101,6/40	86,2/33,94	53,8/21,18	134/52,76	1,3/0,51
114,3/45	96,9/38,15	60,6/23,86	150/59,06	1,5/0,59
127/50	107,7/42,40	67,3/26,50	167/65,75	1,7/0,66
152,4/60	129,2/50,87	80,8/31,81	200/78,74	2/0,79
177,8/70	150,8/59,37	94,2/37,09	234/92,13	2,4/0,92
203,2/80	172,3/67,83	107,7/42,40	267/105,12	2,7/1,06
228,6/90	193,9/76,34	121,2/47,72	300/118,11	3/1,18

Hinweis:

Es gibt aufgrund von Variationen optischer Komponenten eine 10-prozentige Toleranz bezüglich der Versattabelle.

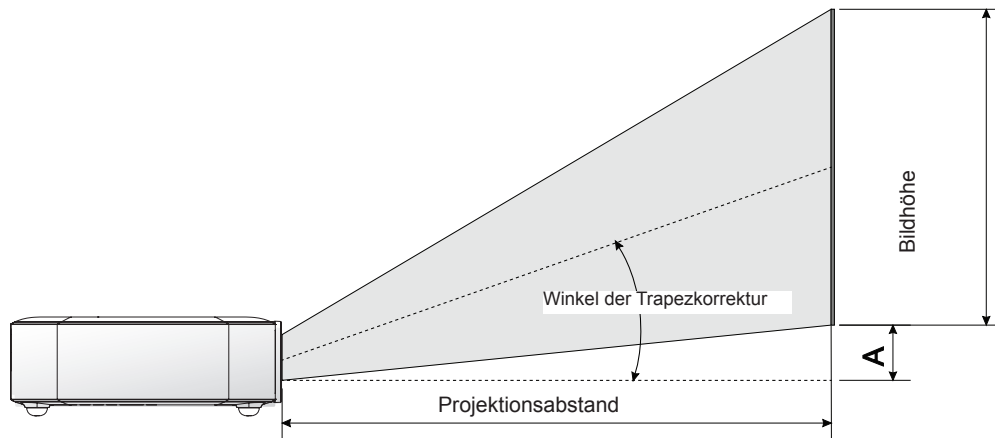

Tabelle zum Taktungsmodus

Signal	Auflösung	H-Sync (Khz)	V-Sync (Hz)	DVI / HDMI
VESA	720 x 400	37,9	85,0	O
	640 x 480	31,5	60,0	O
	640 x 480	37,9	72,0	O
	640 x 480	37,5	75,0	O
	640 x 480	43,3	85,0	O
	800 x 600	35,2	56,0	O
	800 x 600	37,9	60,0	O
	800 x 600	48,1	72,0	O
	800 x 600	46,9	75,0	O
	800 x 600	53,7	85,0	O
	800 x 600(for 3D)	76,3	120,0	O
	1024 x 768	48,4	60,0	O
	1024 x 768	56,5	70,0	O
	1024 x 768	60,0	75,0	O
	1024 x 768	68,7	85,0	O
	1024 x 768(for 3D)	97,6	120,0	O
	1280 x 800	49,7	59,8	O
	1280 x 800	62,8	74,9	O
	1280 x 800	71,6	84,8	O
	1280 x 1024	63,98	60,0	O
	1280 x 1024	79,98	75,0	O
	1280 x 1024	91,1	85,0	O
	1400 x 1050	65,3	60,0	O
	1440 x 900	55,9	60,0	O
1600 x 1200	75,0	60,0	O	
1920 x 1080	67,2	60,0	O	
Apple® Mac	640 x 480	35,0	66,68	O
	832 x 624	49,725	74,55	O
	1024 x 768	60,24	75,0	O
	1152 x 870	68,68	75,06	O
SDTV	480i	15,734	60,0	O
	576i	15,625	50,0	O
EDTV	480p	31,469	60,0	O
	576p	31,25	50,0	O
HDTV	720p	37,5	50,0	O
	720p	45,0	60,0	O
	1080i	33,8	60,0	O
	1080i	28,1	50,0	O
	1080p	67,5	60,0	O
	1080p	56,3	50,0	O

O: Frequenz unterstützt

—: Frequenz nicht unterstützt

*: Anzeigbare Stufe



Qumi-Abmessungen

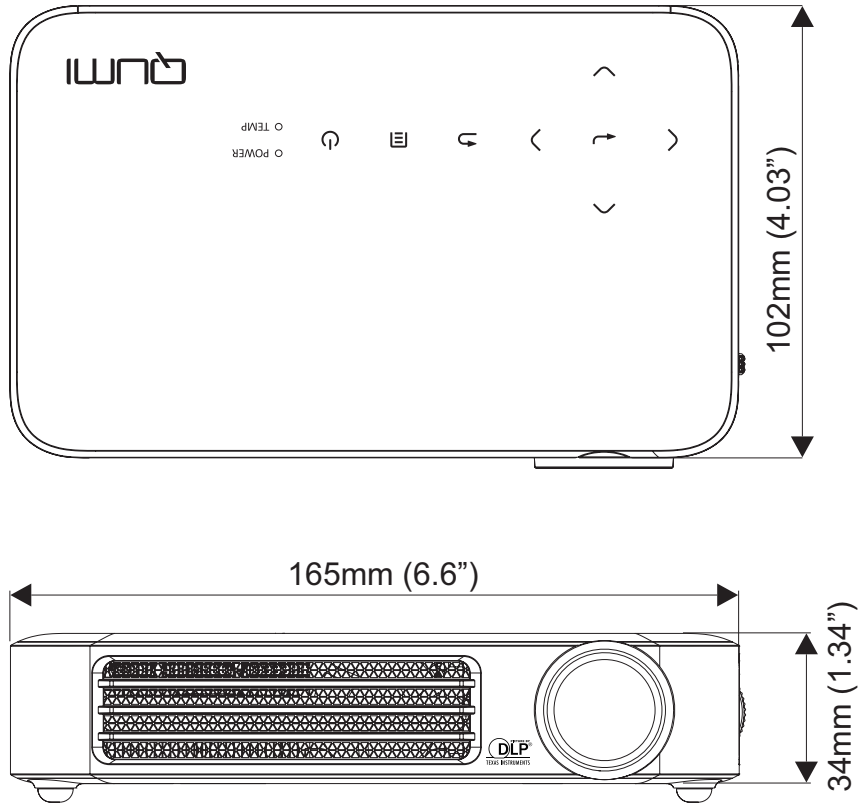

Richtlinienkonformität

FCC-Hinweis

Diese Ausrüstung wurde getestet und als mit den Grenzwerten für Digitalgeräte der Klasse B gemäß Teil 15 der FCC-Regularien übereinstimmend befunden. Diese Grenzwerte wurden geschaffen, um angemessenen Schutz gegen Störungen beim Betrieb in kommerziellen Umgebungen zu gewährleisten.

Diese Ausrüstung erzeugt, verwendet und kann Hochfrequenzenergie abstrahlen und kann - falls nicht in Übereinstimmung mit den Bedienungsanweisungen installiert und verwendet - Störungen der Funkkommunikation verursachen. Beim Betrieb dieses Gerätes in Wohngebieten kann es zu Störungen kommen. In diesem Fall hat der Anwender die Störungen in eigenverantwortlich zu beseitigen.

Jegliche Änderungen oder Modifikationen, die nicht ausdrücklich von den für die Übereinstimmung verantwortlichen Parteien zugelassen sind, können die Berechtigung des Anwenders zum Betrieb des Gerätes erlöschen lassen.

Kanada

Dieses Digitalgerät der Klasse B erfüllt die Richtlinien der Canadian ICES-003.

Sicherheitszertifizierungen

FCC-B, UL, CCC, CE, PSE, KC, CB, SASO, NOM, PCT, RoHS, ICES-003 (Kanada)

Entsorgung und Recycling

Dieses Produkt kann anderen elektronischen Abfall enthalten, der bei unsachgemäßer Entsorgung Gefahren verursachen kann. Recyceln oder entsorgen Sie diese entsprechend der Gesetze auf Kommunal-, Landes- und Bundesebene. Weitere Informationen erhalten Sie bei der Electronic Industries Alliance unter www.eiae.org.

